



收音扩音机

**HTR-4069**

使用说明书

使用本机前，请阅读附带的小册子“安全手册”。

musicCast

ZH

# 目录

## 使用须知

配件.....	5
如何使用本说明书.....	5
遥控器.....	5
插入电池.....	5
遥控器的操作范围.....	5

## 功能

本机功能介绍.....	6
部件名称和功能.....	9
前面板.....	9
前面板显示屏（指示器）.....	10
后面板.....	11
遥控器.....	12

## 准备工作

1 放置音箱.....	14
典型的音箱布置方式.....	15
其他音箱布置方式.....	16
设置音箱阻抗.....	17
2 连接音箱.....	18
连接音箱缆线.....	19
连接低音炮（带有内置放大器）.....	19
连接支持双功放连接的前置音箱.....	19
连接 Zone B 音箱.....	19
3 连接电视/播放装置.....	20
输入/输出插孔和缆线.....	20
连接电视.....	21
连接视频装置（如 BD/DVD 播放机）.....	22
连接音频装置（如 CD 播放机）.....	24
连接到前面板上的插孔.....	24

4 连接 FM/AM 天线.....	25
5 准备连接至网络.....	26
连接网络缆线.....	26
准备无线天线.....	26
6 连接电源线.....	27
7 选择屏幕菜单语言.....	28
8 自动优化音箱设置 (YPAO).....	29
错误信息.....	31
警告信息.....	32
9 无线连接至网络.....	33
选择连接方法.....	33
将本机连接至无线网络.....	34
将移动装置直接连接至本机 (Wireless Direct).....	39
10 设置 MusicCast.....	41
MusicCast CONTROLLER.....	41
将本机添加到 MusicCast 网络.....	41

## 播放

基本播放过程.....	42
欣赏播放.....	42
切换前面板显示屏上的信息.....	43
一键式选择输入源和喜爱的设置 (SCENE).....	44
选择注册的场景.....	44
注册场景.....	44
选择声音模式.....	45
欣赏立体声场 (CINEMA DSP 3D).....	46
欣赏未处理的播放.....	48
欣赏纯正高保真声音（直接播放）.....	49
增强低音（附加低音）.....	49
使用丰富的声音（Compressed Music Enhancer）功能播放数字压缩格式（如 MP3 等）.....	49

<b>收听 FM/AM 广播</b> .....	<b>50</b>
设置频率步长.....	50
选择接收频率.....	50
注册喜爱的无线电电台（预设电台）.....	51
Radio Data System 调谐.....	54
<b>播放存储在 Bluetooth® 装置上的音乐</b> .....	<b>55</b>
在本机上播放 Bluetooth® 设备音乐.....	55
使用 Bluetooth® 音箱/耳机欣赏音频.....	56
<b>使用 AirPlay 播放音乐</b> .....	<b>57</b>
播放 iTunes/iPod 音乐内容.....	57
<b>播放存储在 USB 存储装置上的音乐</b> .....	<b>59</b>
连接 USB 存储装置.....	59
播放 USB 存储装置内容.....	59
<b>播放存储在媒体服务器 (PC/NAS) 上的音乐</b> .....	<b>62</b>
媒体共享设置.....	62
播放 PC 音乐内容.....	63
<b>收听 Internet 电台</b> .....	<b>65</b>
播放 Internet 电台.....	65
注册喜爱的 Internet 电台（书签）.....	67
<b>使用双功放连接播放更高音质的声音</b> .....	<b>68</b>
连接支持双重放大连接的前置音箱.....	68
<b>在多个房间中播放音乐</b> .....	<b>69</b>
连接 Zone B 音箱.....	69
操作 Zone B.....	70
<b>有用功能</b> .....	<b>72</b>
注册喜爱的项目（快捷键）.....	72
<b>配置各播放源的播放设置（选项菜单）</b> .....	<b>74</b>
选项菜单项.....	74

## 配置

78

<b>配置各种功能（设定菜单）</b> .....	<b>78</b>
设定菜单项.....	79
扬声器.....	81
HDMI.....	84
音频.....	86
ECO.....	89
功能.....	90
网络.....	93
Bluetooth.....	95
语言.....	96
<b>配置系统设置（ADVANCED SETUP 菜单）</b> .....	<b>97</b>
ADVANCED SETUP 菜单项.....	97
更改音箱阻抗设置 (SP IMP.).....	97
选择遥控器 ID (REMOTE ID).....	98
更改 FM/AM 调谐频率设置 (TU).....	98
切换视频信号类型 (TV FORMAT).....	98
选择 HDMI 4K 信号格式 (4K MODE).....	98
恢复默认设置 (INIT).....	99
更新固件 (UPDATE).....	99
检查固件版本 (VERSION).....	99
<b>通过网络更新本机的固件</b> .....	<b>100</b>
<b>附录</b> .....	<b>101</b>
<b>常见问题解答</b> .....	<b>101</b>
<b>故障排除</b> .....	<b>103</b>
首先，请检查以下内容：.....	103
电源、系统和遥控器.....	103
音频.....	104
视频.....	106
FM/AM 广播.....	107
USB 和网络.....	108
Bluetooth®.....	109
<b>前面板显示屏的错误指示</b> .....	<b>110</b>

<b>术语</b> .....	<b>111</b>
音频信息.....	111
HDMI 和视频信息.....	112
网络信息.....	112
Yamaha 技术.....	112
<b>支持的装置和文件格式</b> .....	<b>113</b>
支持的装置.....	113
文件格式.....	113
<b>视频信号流</b> .....	<b>114</b>
<b>关于 HDMI 的信息</b> .....	<b>115</b>
HDMI 控制.....	115
Audio Return Channel (ARC).....	117
HDMI 信号兼容.....	117
<b>商标</b> .....	<b>118</b>
<b>规格</b> .....	<b>119</b>



# 使用须知

## 配件

检查本产品是否带有以下配件。

AM 天线



FM 天线

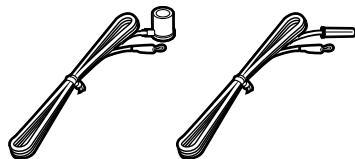

YPAO 麦克风

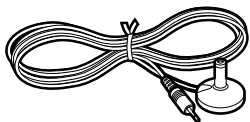

\* 具体附带上述哪个配件因购买地区而异。

遥控器

干电池 (AAA, R03, UM-4) (x2)

遥控器贴纸 (中文)

CD-ROM (使用说明书)

快速设置指南

安全手册

MusicCast 设置指南

## 如何使用本说明书

- 有些功能在特定地区不可用。
- 出于产品改进的原因，规格和外观时有变更，恕不另行通知。
- 本说明书介绍使用附带的遥控器的操作。

### 须知：

表示使用注意事项，以避免发生机器故障/损坏。

### 注：

表示最优化的使用说明和补充说明。

## 遥控器

附带的遥控器使用如下。

## 插入电池

以正确的方式插入电池。

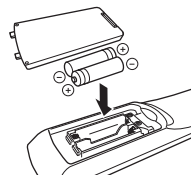

## 遥控器的操作范围

请将遥控器直接对准本机上的遥控器传感器，并将遥控器保持在如下所示的操作范围内。

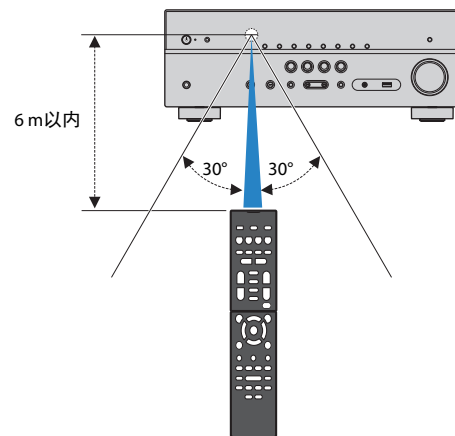

# 功能

## 本机功能介绍

本机配备了齐全的有用功能。

### 支持 2~5.1 声道音箱系统

可以享受喜爱的各种风格的声学空间。

**YPAO 自动优化音箱设置，以适应您的房间。**

- “自动优化音箱设置 (YPAO)” (第 29 页)

**CINEMA DSP 可以在您自己的房间内打造出类似实际影院和音乐厅的声场再现立体声或多声道声音。**

- “欣赏立体声场 (CINEMA DSP 3D)” (第 46 页)

**可以欣赏声音已增强的压缩音乐 (Compressed Music Enhancer)。**

- “使用丰富的声音 (Compressed Music Enhancer) 功能播放数字压缩格式 (如 MP3 等)” (第 49 页)

**使用 Zone A/B 功能可以在安装了本机的房间 (Zone A) 和其他房间 (Zone B) 中播放输入源。**

- “在多个房间中播放音乐” (第 69 页)

### 一键式更改输入源和喜爱的设置 (SCENE)

借助 SCENE 功能，您可以一键选择注册到相应场景的输入源和设置，如声音程序、打开/关闭 Compressed Music Enhancer。

- “一键式选择输入源和喜爱的设置 (SCENE)” (第 44 页)

### 支持 4K Ultra HD 信号和 HDCP 2.2

可以享受 4K 高清视频画质，支持最新版权保护协议 HDCP 2.2。

- “选择 HDMI 4K 信号格式 (4K MODE)” (第 98 页)

### 通过网络支持各种内容

当本机连接到通过有线或无线连接建立的网络时，可以在本机通过网络欣赏各种内容。

**可以选择有线或无线连接网络。**

- “准备连接至网络” (第 26 页)
- “无线连接至网络” (第 33 页)

**可以在本机上播放存储在 PC 或与 DLNA 兼容的 NAS 上的音乐文件。**

- “播放存储在媒体服务器 (PC/NAS) 上的音乐” (第 62 页)

**您可以收听全球的 Internet 电台。**

- “收听 Internet 电台” (第 65 页)

**利用 AirPlay 功能，您可通过网络在本机上播放 iTunes 或 iPhone/iPad/iPod touch 音乐。**

- “使用 AirPlay 播放音乐” (第 57 页)

## ECO 模式（省电功能）可以建立环保的家庭影院系统

启用 ECO 模式时，可以降低本机的功耗。

- “ECO 模式”（第 89 页）

## 电视、收音扩音机和 BD/DVD 播放机的顺序操作（HDMI 控制）

如果用 HDMI 缆线将与 HDMI 控制兼容的电视和 BD/DVD 播放机连接至本机，则可以使用电视遥控器操作控制本机（如电源和音量）。

- “HDMI 控制”（第 115 页）

## 支持 Bluetooth® 装置

可以播放存储在 Bluetooth 装置中的音乐。

- “播放存储在 Bluetooth® 装置上的音乐”（第 55 页）

## 支持 USB 存储装置

可以播放存储在 USB 存储装置中的音乐。

- “播放存储在 USB 存储装置上的音乐”（第 59 页）

## 连接各种装置

本机配有大量 HDMI 插孔以及各种输入/输出插孔，您可以通过这些插孔连接视频装置（如 BD/DVD 播放机）、音频装置（如 CD 播放机）、游戏机、便携式音频播放机和其他装置。

- “连接电视/播放装置”（第 20 页）

## 仅通过一个 HDMI 缆线连接，便可以环绕声播放电视音频 (Audio Return Channel:ARC)

使用与 ARC 兼容的电视时，只需使用一根 HDMI 缆线便可将视频输出到电视、从电视输入音频以及传输 HDMI 控制信号。

- “连接电视”（第 21 页）

## 建立三维声场

利用 Virtual Presence Speaker (VPS) 功能，您可以在自己的房间内建立三维声场 (CINEMA DSP 3D)。

- “欣赏立体声场 (CINEMA DSP 3D)”（第 46 页）

## 前置 5 个音箱的环绕声播放

即使在环绕声音箱放在前面时，也可以欣赏环绕声效果。

- “用 5 个前置音箱欣赏环绕声 (Virtual CINEMA FRONT)”（第 47 页）

## 欣赏纯正高保真声音

启用直接播放模式后，本机会以最短线路播放选择的音源，这样，您便能欣赏高保真音质。

- “欣赏纯正高保真声音（直接播放）”（第 49 页）

## 增强的低音再现能力

Extra Bass 让您可以独立于所用的音箱，欣赏增强的低音再现声音。

- “增强低音（附加低音）”（第 49 页）

## 收听 FM/AM 广播

本机配有内置 FM/AM 调谐器。可注册多达 40 个喜爱的无线电电台作为预设电台。

- “收听 FM/AM 广播”（第 50 页）

## 通过电视屏幕进行轻松操作

您可以操作 USB 存储装置，利用屏幕菜单，查看相关信息或方便地配置设置。

## 自动重命名功能

本机根据连接的 HDMI 兼容装置自动创建输入源名称，并在前面板显示屏上显示相应的输入源名称。

- “输入重命名”（第 90 页）

## 带 MusicCast 的家庭音频网络

本机支持 MusicCast 功能，可以将 MusicCast 兼容装置连接到不同房间的其他装置并同步播放，或使用专用 App “MusicCast CONTROLLER” 控制所有 MusicCast 兼容装置。

- “设置 MusicCast”（第 41 页）

## 有用的应用

本机连接和操作的有用的应用如下。

### ■ 平板电脑应用 “AV SETUP GUIDE”



AV SETUP GUIDE 是帮助您在收音扩音机和来源设备之间进行电缆连接以及收音扩音机设置的应用。此 APP 将指导您进行各种设置，如音箱连接、电视与来源设备连接以及选择音箱系统。

功能：

- 1) 连接支持指南
  - 音箱连接
  - 电视/来源设备连接
- 2) 设置支持指南
  - 自动网络设置 HDMI，选择音箱系统 等
  - 以图示协助各种设置
  - YPAO 设置指南
- 3) 查看 使用说明书

\* 此应用仅适用于平板电脑。

欲了解更多详情，请在应用商店搜索“AV SETUP GUIDE”。

### ■ 智能手机/平板电脑应用 “AV CONTROLLER”



AV CONTROLLER 是帮助您在不使用遥控器的情况下进行收音扩音机各种操作的应用。如下图所示，该应用不仅可以控制本机的电源和音量，还可以选择输入源和启动/停止播放。

功能：

- 开机/关机
- 音量增加/减小
- 静音
- 播放音乐
- 选择输入
- DSP 模式选择
- SCENE 选择
- Blu-ray 播放器基本控制
- Yamaha 收音扩音机 与 Blu-ray 播放器之间的无缝控制
- 演示模式 - 介绍如何使用此 APP

欲了解更多详情，请在应用商店搜索“AV CONTROLLER”。

## 部件名称和功能

本机和附带的遥控器的部件名称和功能如下。

### 前面板

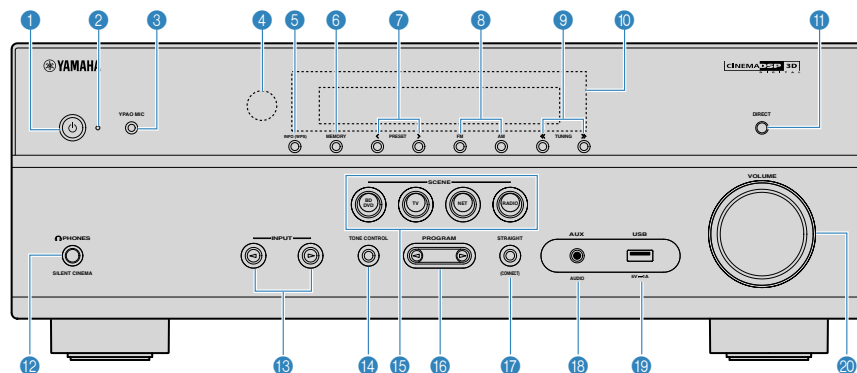

#### 1 电源键

打开/关闭本机（待机）。

#### 2 待机指示灯

当本机在以下任何情况下处于待机模式时点亮。

- 启用了 HDMI 控制（第 84 页）
- 启用了待机直通（第 84 页）
- 启用了网络待机（第 94 页）

#### 3 YPAO MIC 插孔

用于连接附带的 YPAO 麦克风（第 29 页）。

#### 4 遥控器传感器

接收遥控器信号（第 5 页）。

#### 5 INFO (WPS) 键

选择前面板显示屏上显示的信息（第 43 页）。

长按 3 秒钟，进入无线 LAN 连接设置（WPS 按钮配置）（第 35 页）。

#### 6 MEMORY 键

将 FM/AM 无线电台注册为预设电台（第 51 页）。

#### 7 PRESET 键

选择预设的 FM/AM 无线电台（第 53 页）。

#### 8 FM 和 AM 键

在 FM 和 AM 之间切换（第 50 页）。

#### 9 TUNING 键

选择广播频率（第 50 页）。

#### 10 前面板显示屏

显示信息（第 10 页）。

#### 11 DIRECT 键

启用/禁用直接播放模式（第 49 页）。

#### 12 PHONES 插孔

用于连接耳机。

#### 13 INPUT 键

选择输入源。

#### 14 TONE CONTROL 键

分别调节声音的高频范围 (Treble) 和低频范围 (Bass)（第 75 页）。

#### 15 SCENE 键

一键式选择注册的输入源和声音程序。此外，当本机处于待机模式时可将其打开（第 44 页）。

#### 16 PROGRAM 键

选择声音程序或环绕声解码器（第 45 页）。

#### 17 STRAIGHT (CONNECT) 键

启用/禁用直接解码模式（第 48 页）。

按住（第 41 页）5 秒进入 MusicCast 网络添加和无线 LAN 设置。

#### 18 AUX 插孔

用于连接各种装置，如便携式音频播放机（第 24 页）。

#### 19 USB 插孔

用于连接 USB 存储装置（第 59 页）。

#### 20 VOLUME 旋钮

调节音量。

## 前面板显示屏（指示器）

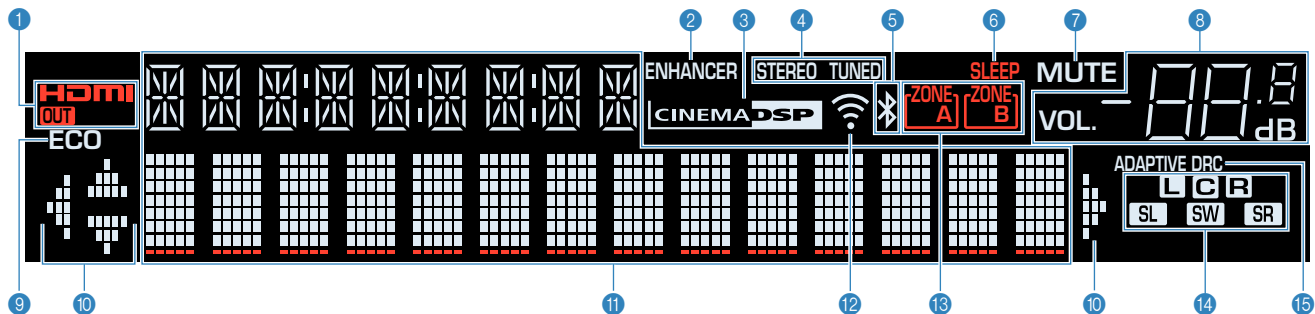

### 1 HDMI

输入或输出 HDMI 信号时点亮。

#### OUT

输出 HDMI 信号时点亮。

### 2 ENHANCER

Compressed Music Enhancer（第 49 页）工作时点亮。

### 3 CINEMA DSP

CINEMA DSP（第 46 页）或 CINEMA DSP 3D（第 46 页）工作时点亮。

### 4 STEREO

本机接收立体声 FM 广播信号时点亮。

#### TUNED

本机接收 FM/AM 广播信号时点亮。

### 5 Bluetooth 指示器

指示器设备连接到 Bluetooth 设备时点亮。

### 6 SLEEP

睡眠定时器开启时点亮。

### 7 MUTE

音频暂时静音时闪烁。

### 8 音量指示器

指示当前的音量。

### 9 ECO

ECO 模式（第 89 页）启用时点亮。

### 10 光标指示器

指示当前可操作的遥控器光标键。

### 11 信息显示

显示当前状态（如输入名称和声音模式名称）。可以通过按 INFO 切换信息（第 43 页）。

### 12 信号强度指示器

指示无线信号的强度（第 33 页）。

### 13 ZONE 指示器

指示声音输出到哪个区（第 71 页）。

### 14 音箱指示器

指示从中输出信号的音箱端子。

**L** 前置音箱（左）

**R** 前置音箱（右）

**C** 中置音箱

**SL** 环绕声音箱（左）

**SR** 环绕声音箱（右）

**SW** 低音炮

### 15 ADAPTIVE DRC

Adaptive DRC（第 75 页）工作时点亮。

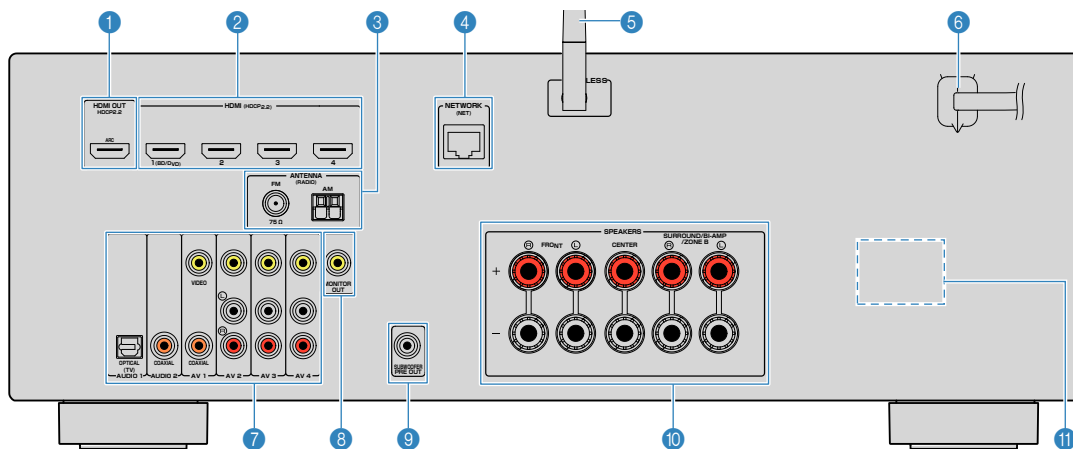

• 实际产品上的视频/音频输出插孔周围标为白色，用来防止不正确的连接。

## 1 HDMI OUT 插孔

用于连接与 HDMI 兼容的电视和输出视频/音频信号（第 20 页）。使用 ARC 时，还可通过 HDMI OUT 插孔输入电视音频信号。

## 2 HDMI 1 - 4 插孔

用于连接与 HDMI 兼容的播放装置和输入视频/音频信号（第 21 页）。

## 3 ANTENNA 插孔

用于连接 FM 和 AM 天线（第 25 页）。

## 4 NETWORK 插孔

用于有线连接至网络（第 26 页）。

## 5 无线天线

用于无线 (Wi-Fi) 连接至网络（第 26 页）。

## 6 电源线

用于连接至交流墙壁电源插座（第 27 页）。

## 7 AV 插孔 AUDIO 插孔

用于连接视频/音频播放装置和输入视频/音频信号（第 22 页）。

## 8 MONITOR OUT 插孔

用于连接电视和输出视频信号（第 20 页）。

## 9 SUBWOOFER PRE OUT 插孔

用于连接低音炮（带有内置放大器）（第 18 页）。

## 10 SPEAKERS 端子

用于连接音箱（第 18 页）。

## 11 VOLTAGE SELECTOR

（仅限于台湾、巴西和通用型号）  
根据当地电压选择开关位置（第 27 页）。

# 遥控器

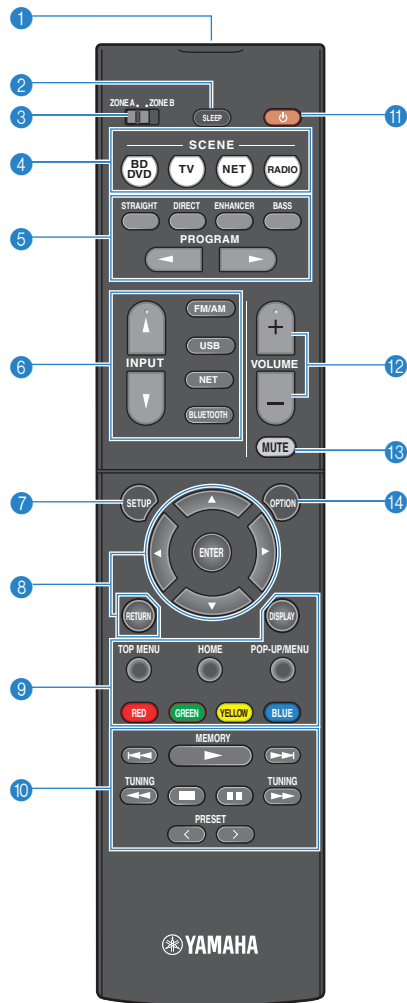

## 1 遥控器信号发射器

发出红外线信号。

## 2 SLEEP 键

反复按此键指定时间（120 分钟、90 分钟、60 分钟、30 分钟、关闭），将本机切换到待机模式。

## 3 ZONE 开关

启用/禁用对 Zone A 或 Zone B 的音频输出（第 70 页）。

## 4 SCENE 键

一键式选择注册的输入源和声音程序。此外，当本机处于待机模式时可将其打开（第 44 页）。

## 5 声音模式键

选择声音模式（第 45 页）。

## 6 输入选择键

选择要播放的输入源。

可按下以下按键直接选择各输入源。

**FM/AM** FM/AM 广播

**USB** USB 插孔（位于前面板上）

**NET** SERVER、NET RADIO、MusicCast Link、AirPlay 和网络源（反复按此键可选择所需的网络源）

**BLUETOOTH** Bluetooth 设备

## 7 SETUP 键

显示设置菜单（第 78 页）。

## 8 菜单操作键

**光标键** 选择菜单或参数。

**ENTER** 确认所选项目。

**RETURN** 返回至上一屏幕。

## 9 10 外部装置操作键

可在“USB”或“NET”选为输入源时执行播放操作，或者控制兼容 HDMI 控制的播放设备的回放。

### 注

- 播放装置必须支持 HDMI 控制。部分与 HDMI 控制兼容的装置无法使用。
- 您可将设备功能分配至 RED/GREEN/YELLOW/BLUE 键（第 92 页）。

## 10 广播键

当“TUNER”选择输入源（第 50 页）时操作 FM/AM 广播。

**MEMORY** 将 FM/AM 无线电电台注册为预设电台。

**PRESET** 选择预设电台。

**TUNING** 选择广播频率。

## 11 接收机电源键

打开/关闭本机（待机）。

## 12 VOLUME 键

调节音量。

## 13 MUTE 键

静音音频输出。

## 14 OPTION 键

显示选项菜单（第 74 页）。



# 准备工作

## 一般设置过程

- 1** 放置音箱..... (p.14)
- 2** 连接音箱..... (p.18)
- 3** 连接电视/播放装置..... (p.20)
- 4** 连接 FM/AM 天线..... (p.25)
- 5** 准备连接至网络..... (p.26)
- 6** 连接电源线..... (p.27)
- 7** 选择屏幕菜单语言..... (p.28)
- 8** 自动优化音箱设置 (YPAO)..... (p.29)
- 9** 无线连接至网络..... (p.33)
- 10** 设置 MusicCast..... (p.41)

这样就完成了所有准备工作。使用本机欣赏电影、音乐、广播和其他内容吧！

# 1 放置音箱

根据要使用的音箱的数量选择其布置方式，然后在房间内放置音箱和低音炮。本节介绍了代表性音箱布置示例。

## 须知

- （仅限于美国和加拿大型号）  
本机在默认设置下将配置为使用 8-ohm 音箱。连接 6-ohm 音箱时，请将本机的 音箱阻抗设置为“6 Ω MIN”。有关详情，请参见“设置音箱阻抗”（第 17 页）。
- （美国和加拿大型号除外）  
使用阻抗至少为 6 Ω 的音箱。
- 使用带有内置放大器的低音炮。
- 务必连接左前和右前音箱。

# 典型的音箱布置方式

## 5.1 声道系统

我们推荐的音箱布置方式可以最大限度地提高本机性能。

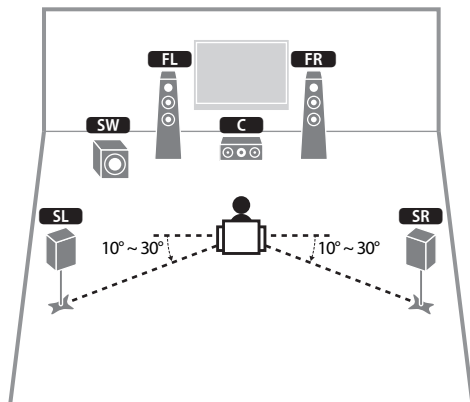

音箱类型	缩写	功能
前（左/右）	<b>FL / FR</b>	产生前左/右声道声音（立体声）。
中置	<b>C</b>	产生中央声道声音（如电影对话和人声）。
环绕声（左/右）	<b>SL / SR</b>	产生环绕声左/右声道声音。
低音炮	<b>SW</b>	产生 LFE (low-frequency effect) 声道声音，并增强其他声道的低音部分。 此声道计作“0.1”。

### 注

- 即使没有中央扬声器时，也可以欣赏环绕声（前置 4.1 声道系统）。
- 低音炮可以放置在左侧或右侧。

## 5.1 声道系统 (Virtual CINEMA FRONT)

我们推荐的音箱布置方式不将音箱放置在房间后方。

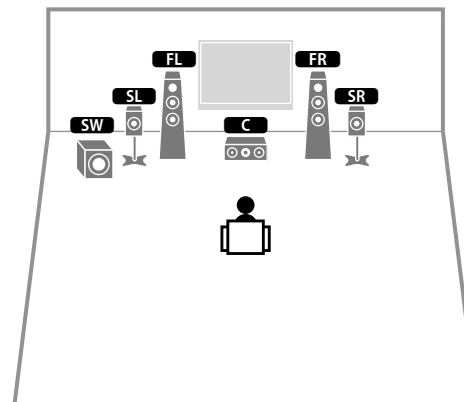

音箱类型	缩写	功能
前（左/右）	<b>FL / FR</b>	产生前左/右声道声音（立体声）。
中置	<b>C</b>	产生中央声道声音（如电影对话和人声）。
环绕声（左/右）	<b>SL / SR</b>	产生环绕声左/右声道声音。此系统将环绕声音箱放在前面。
低音炮	<b>SW</b>	产生 LFE (low-frequency effect) 声道声音，并增强其他声道的低音部分。 此声道计作“0.1”。

### 注

- 若要使用此配置，请将“Virtual CINEMA FRONT”（第 82 页）（位于“设定”菜单）设置为“开”。
- 即使没有中央扬声器时，也可以欣赏环绕声（前置 4.1 声道系统）。
- 低音炮可以放置在左侧或右侧。

## 其他音箱布置方式

还可以使用以下音箱布置方式。

### ■ 3.1 声道系统

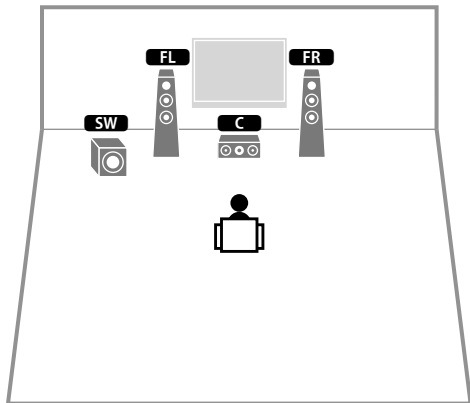

#### 注

除了这种音箱布置方式外，可以使用双功放连接或 Zone B 功能在其他房间 (Zone B) 中播放输入源。有关详情，请参见“使用双功放连接播放更高音质的声音”（第 68 页）或“在多个房间中播放音乐”（第 69 页）。

### ■ 2.1 声道系统

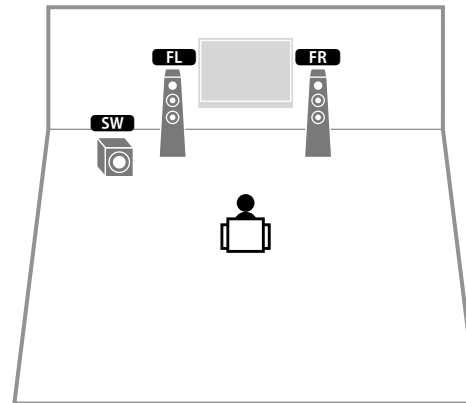

#### 注

除了这种音箱布置方式外，可以使用双功放连接或 Zone B 功能在其他房间 (Zone B) 中播放输入源。有关详情，请参见“使用双功放连接播放更高音质的声音”（第 68 页）或“在多个房间中播放音乐”（第 69 页）。

## 设置音箱阻抗

(仅限于美国和加拿大型号)

本机在默认设置下将配置为使用 8-ohm 音箱。连接 6-ohm 音箱时，将音箱阻抗设置为“6 Ω MIN”。

**1** 连接音箱前，请将电源线连接至交流墙壁电源插座。

**2** 在前面板上按住 STRAIGHT 的同时按  (电源)。

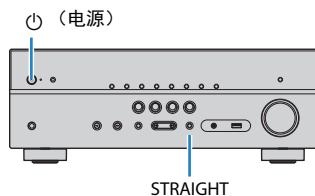

**3** 检查“SP IMP.”是否显示在前面板显示屏上。



**4** 按 STRAIGHT 选择“6 Ω MIN”。

**5** 按  (电源) 将本机设置为待机模式，并将电源线从交流墙壁电源插座中拔出。

现在您可以连接音箱了。

## 2 连接音箱

将放置在房间内的音箱连接至本机。下图提供了 5.1 声道系统的连接示例。对于其他系统，请参考 5.1 声道系统的连接图来连接音箱。

### 须知

- 连接音箱前，将本机的电源线从交流墙壁电源插座中拔出并关闭低音炮。
- 音箱具有极性 (+/-)。将音箱线缆正确地连接到本机和音箱的正极 (+) 端子之间，以及它们的负极 (-) 端子之间。

### 连接所需的线缆（市售）

音箱线缆 (x 音箱数量)



音频针口线缆 (x1: 用于连接低音炮)

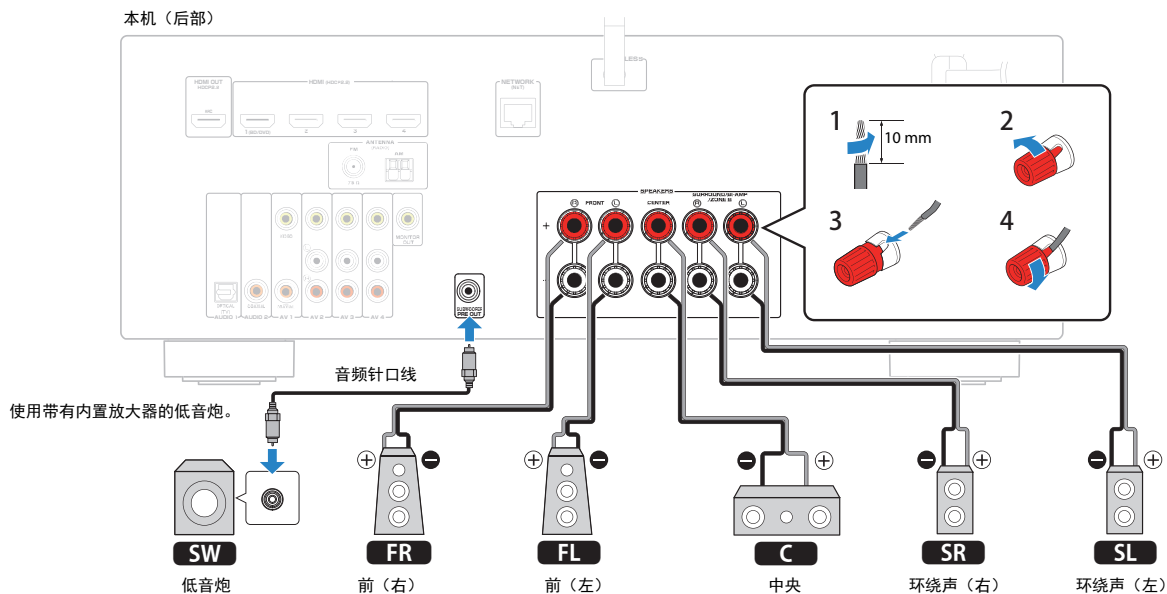

### 音箱线缆连接的注意事项

音箱线缆连接不当可能会导致短路，损坏设备或音箱。

- 将音箱线缆的裸线紧紧捻在一起。
- 不要让音箱线缆的线芯相互接触。
- 不要让音箱线缆的线芯接触本机的金属部件（后面板和螺丝）。

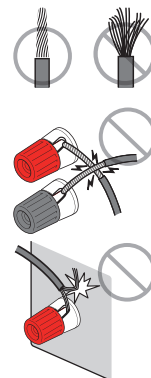

如果开启本机时在前面板显示屏上出现“Check SP Wires”，则关闭本机，然后检查音箱线缆是否短路。

## 连接音箱缆线

音箱缆线有两根线。一根用于连接本机和音箱的负极 (-) 端子，另一根用于连接正极 (+) 端子。如果这两根线的颜色不同，则用黑色的线连接负极端子，用另一根线连接正极端子。

- 1 从音箱缆线端部剥去大约 10 mm 的绝缘皮，然后将缆线的裸线紧紧捻在一起。
- 2 松开音箱端子。
- 3 将缆线的裸线插入端子侧（右上或左下）的间隙内。
- 4 拧紧端子。

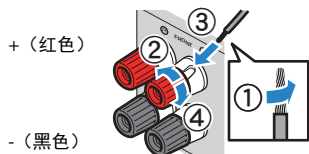

### 使用香蕉插头

（仅限于美国、加拿大、中国、澳大利亚、台湾、巴西和通用机型）

- 1 拧紧音箱端子。
- 2 将香蕉插头插入端子末端。

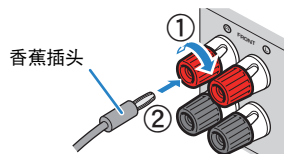

## 连接低音炮（带有内置放大器）

用音频针口缆线连接低音炮。

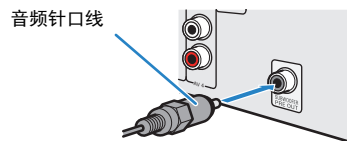

## 连接支持双功放连接的前置音箱

使用支持双功放连接的前置音箱时，将音箱连接至 FRONT 端子和 SURROUND/BI-AMP/ZONE B 端子。有关详情，请参见“使用双功放连接播放更高音质的声音”（第 68 页）。

### 注

在双功放连接期间，无法使用环绕声音箱或 Zone B 音箱。

## 连接 Zone B 音箱

使用 Zone A/B 功能可以在安装了本机的房间 (Zone A) 和其他房间 (Zone B) 中播放输入源。若要连接 Zone B 音箱，请参见“在多个房间中播放音乐”（第 69 页）。

### 注

在 Zone B 连接期间，无法使用环绕声音箱或双功放音箱。

## 3 连接电视/播放装置

本机配有各种输入插孔（包括 HDMI 输入插孔），使您能够连接不同类型的播放装置。有关如何连接 Bluetooth 装置或 USB 存储装置的信息，请参见以下页。

- 连接 Bluetooth 装置（第 55 页）
- 连接 USB 存储装置（第 59 页）

### 输入/输出插孔和缆线

#### 视频/音频插孔

##### HDMI 插孔

通过单个插孔传输数字视频和数字声音。使用 HDMI 缆线。



HDMI 缆线

##### 注

- 使用 19 针 HDMI 缆线（带有 HDMI 标记）。我们建议使用长度小于 5.0 m 的缆线，以防信号质量降低。
- 本机的 HDMI 插孔支持 HDMI 控制、Audio Return Channel (ARC) 以及 3D 和 4K Ultra HD 超高清视频传输（通过输出）功能。
- 使用高速 HDMI 缆线欣赏 3D 或 4K Ultra HD 视频。

#### 视频插孔

##### VIDEO 插孔

传输模拟视频信号。使用视频针口缆线。



视频针口缆线

#### 音频插孔

##### OPTICAL 插孔

传输数字音频信号。使用数字光纤缆线。使用缆线前取下尖头保护器（如果可用）。



数字光纤缆线

##### COAXIAL 插孔

传输数字音频信号。使用数字同轴缆线。



数字同轴缆线

#### AUDIO 插孔

##### （L/R 立体声插孔）

传输模拟立体声音频信号。使用立体声针口缆线（RCA 缆线）。

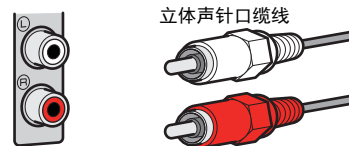

立体声针口缆线

##### （立体声迷你插孔）

传输模拟立体声音频信号。使用立体声迷你插头缆线。



立体声迷你插头缆线



## 连接电视

将电视连接至本机，这样便能将输入到本机的视频输出到电视。还可以在本机上欣赏电视音频播放。

为发挥本机的最大性能，推荐使用 HDMI 线缆连接电视。

### HDMI 连接

使用 HDMI 线缆和数字光纤线缆将电视连接至本机。

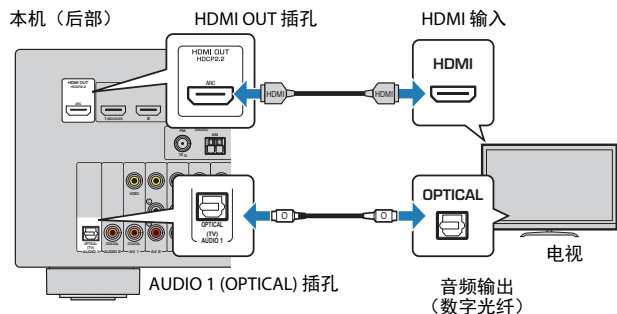

#### 注

- 在以下情况下，不要使用数字光纤线缆连接电视和本机：
  - 如果您的电视支持 Audio Return Channel (ARC)
  - 如果您仅从机顶盒接收电视广播
- 如果用 HDMI 线缆将支持 HDMI 控制的电视连接至本机，则可以使用电视的遥控器控制本机的电源和音量。

若要使用 HDMI 控制和 ARC，则需配置本机 HDMI 设置。有关此设置的详情，请参见“关于 HDMI 的信息”（第 115 页）。

#### 关于 Audio Return Channel (ARC)

- ARC 使音频信号能够双向传输。如果您用一条 HDMI 线缆将支持 ARC 的电视连接至本机，则可以将视频/音频输出到电视或将电视音频输入本机。
- 使用 ARC 时，用支持 ARC 的 HDMI 线缆连接电视。

## 复合视频连接

使用视频针口线缆连接任何视频装置时，将电视连接至 MONITOR OUT (VIDEO) 插孔。

#### 注

- 如果使用 HDMI 以外的线缆将电视连接至本机，则无法将通过 HDMI 将输入本机中的视频输出到电视。
- 仅在通过 HDMI 将电视连接至本机时，才能在电视屏幕上执行操作。
- 如果您仅从机顶盒接收电视广播，则不必在电视和本机之间进行音频线缆连接。

### VIDEO（复合视频）连接

使用视频针口线缆和数字光纤线缆将电视连接至本机。

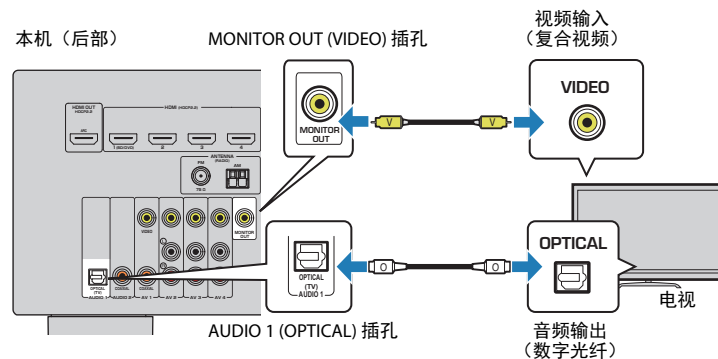

## 连接视频装置（如 BD/DVD 播放机）

将视频装置（如 BD/DVD 播放机、机顶盒 (STB) 和游戏机）连接至本机。根据视频装置上可用的视频/音频输出插孔，选择下列连接之一。如果视频装置带有 HDMI 输出插孔，则建议使用 HDMI 连接。

### 注

如果本机所配的视频/音频输入插孔组合与视频装置不匹配，请根据装置的输出插孔更改其组合（第 23 页）。

## HDMI 连接

使用 HDMI 缆线将视频装置连接至本机。

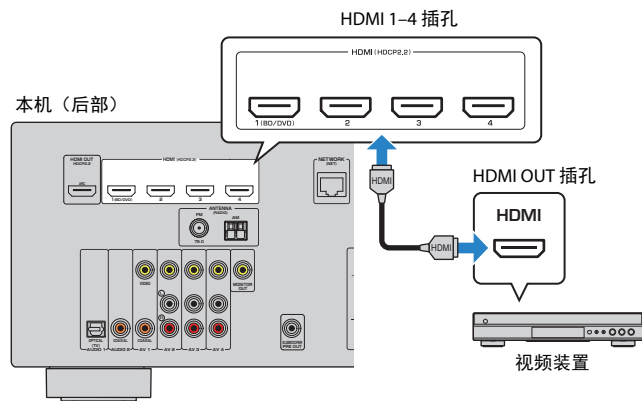

### 注

若要观看 HDMI 1 - 4 插孔中输入的视频，需要将电视连接至本机的 HDMI OUT 插孔（第 21 页）。

## 复合视频连接

使用视频针口缆线和音频缆线（数字同轴或立体声针口缆线）将视频装置连接至本机。根据视频装置上可用的音频输出插孔，选择一组输入插孔（在本机上）。

视频装置上的输出插孔		本机上的输入插孔
视频	音频	
复合视频	数字同轴	AV 1 (VIDEO + COAXIAL)
	模拟立体声	AV 2-4 (VIDEO + AUDIO)
	数字光纤	需要更改视频/音频输入插孔组合（第 23 页）。

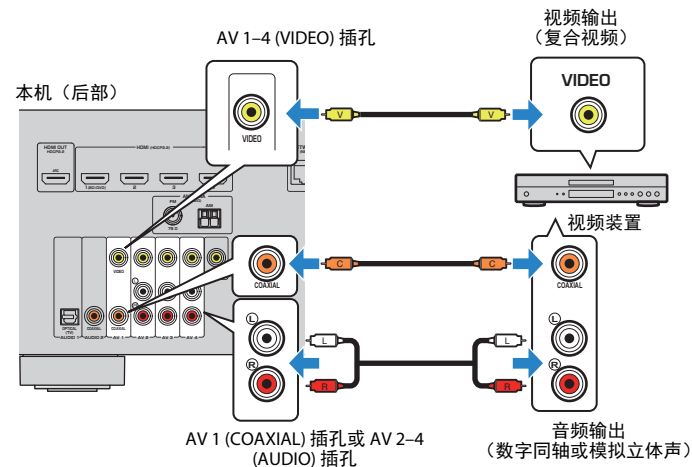

### 注

如果通过复合视频连接将视频装置连接到本机，则需要将电视连接至本机 MONITOR OUT (VIDEO) 的插孔（第 21 页）。

## 更改视频/音频输入插孔组合

如果本机所配的视频/音频输入插孔组合与视频装置不匹配，请根据装置的输出插孔更改其组合。您可以连接带以下视频/音频输出插孔的视频装置。

视频装置上的输出插孔		本机上的输入插孔	
视频	音频	视频	音频
HDMI	数字光纤	HDMI 1 - 4	AUDIO 1 (OPTICAL)
	数字同轴	HDMI 1 - 4	AUDIO 2 (COAXIAL) AV 1 (COAXIAL)
	模拟立体声	HDMI 1 - 4	AV 2 - 4 (AUDIO)
复合视频	数字光纤	AV 1 - 4 (VIDEO)	AUDIO 1 (OPTICAL)

### 必需的设置

例如，如果已将视频装置连接至本机的 AV 2 (VIDEO) 和 AUDIO 1 (OPTICAL) 插孔，请更改组合设置，如下所示。

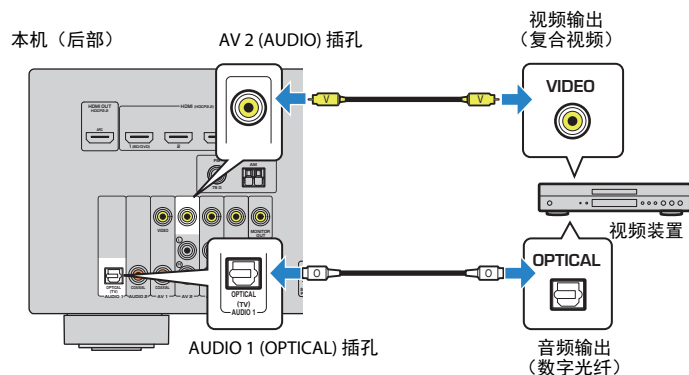

1 连接外部装置（如电视和播放装置）和本机的电源线后，打开本机。

2 按 INPUT 选择“AV 2”（要使用的视频输入插孔）作为输入源。

3 按 OPTION。

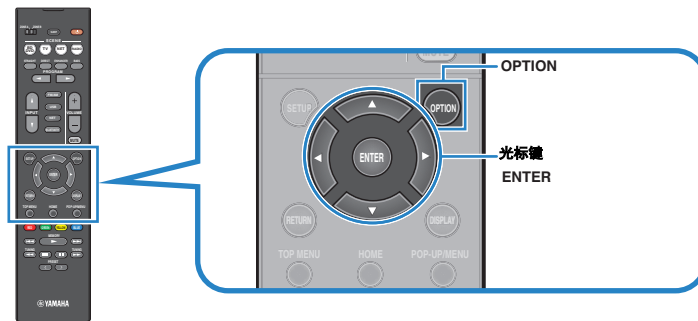

4 使用光标键 (Δ/▽) 选择“Audio In”，然后按 ENTER。



5 使用光标键 (</>) 选择“AUDIO 1”（要使用的音频输入插孔）。



6 按 OPTION。

这样就完成了必需的设置。

如果通过按 INPUT 选择“AV 2”为输入源，则将从本机输出在视频装置上播放的视频/音频。

## 连接音频装置（如 CD 播放机）

将音频装置（如 CD 播放机和 MD 播放机）连接至本机。根据音频装置上可用的音频输出插孔，选择下列连接之一。

装置上的音频输出插孔	本机上的音频输入插孔
数字光纤	AUDIO 1 (OPTICAL)
数字同轴	AUDIO 2 (COAXIAL) AV 1 (COAXIAL)
模拟立体声	AV 2 - 4 (AUDIO)

本机（后部）

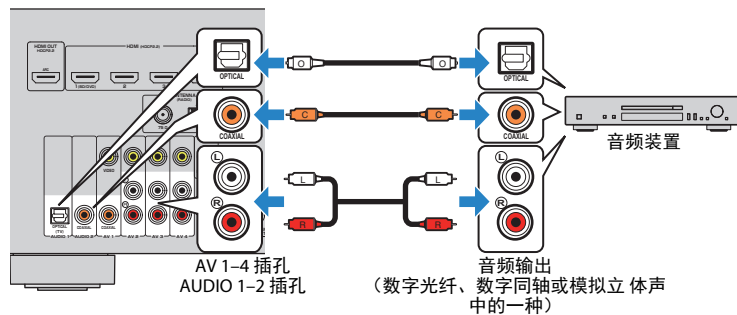

## 连接到前面板上的插孔

使用前面板上的 AUX 插孔可以临时将某些装置（如便携式音频播放机）连接至本机。进行连接前，请停止装置上的播放并减小本机的音量。

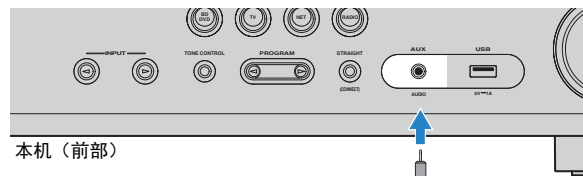

本机（前部）



便携式音频播放机

如果通过按 INPUT 选择“AUX”为输入源，则将从本机输出在该装置上播放的音频。

### 注

- 您需要准备与装置上的输出插孔匹配的音频缆线。
- 有关如何连接 USB 存储装置的详细信息，请参见“连接 USB 存储装置”（第 59 页）。

## 4 连接 FM/AM 天线

将附带的 FM/AM 天线连接至本机。

将 FM 天线端部固定到墙上，并将 AM 天线置于平坦的表面。

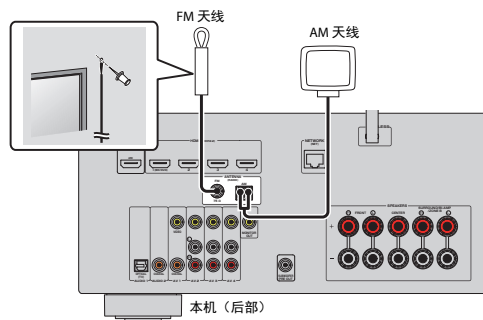

### 装配和连接 AM 天线

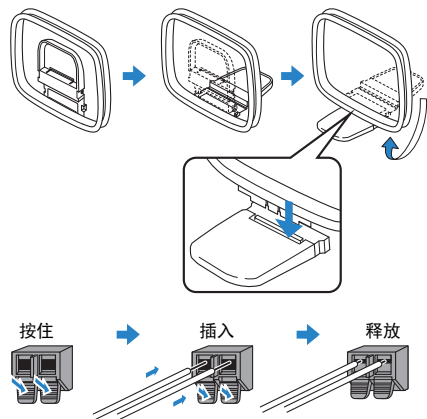

#### 注

- 从 AM 天线装置中将缆线展开到所需长度。
- AM 天线的导线没有极性。

## 5 准备连接至网络

使用网络缆线将本机连接到路由器（接入点），或者准备无线天线，建立无线网络连接。

可在本机上欣赏存储在媒体服务器（如 PC 和 Network Attached Storage (NAS)）上的 Internet 广播或音乐文件。

### 连接网络缆线

用市售 STP 网络缆线（CAT-5 或更高速度的直通缆线）将本机连接至路由器。

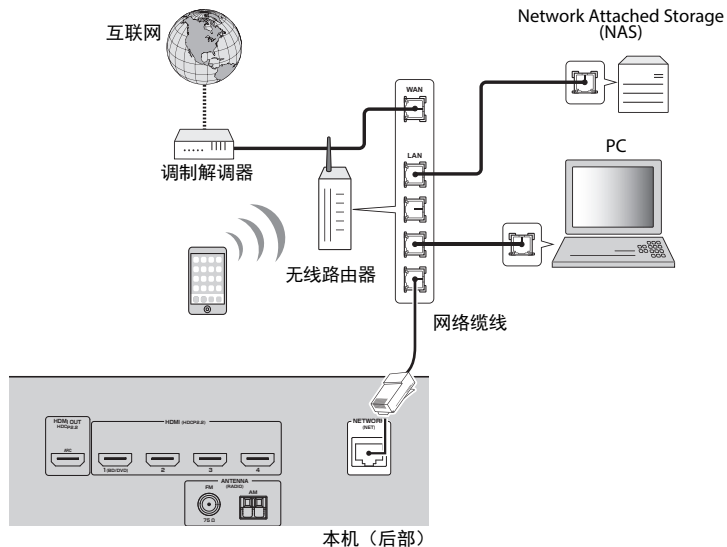

#### 注

- 使用支持 DHCP 的路由器时，无需配置本机的任何网络设置，因为网络参数（如 IP 地址）将会自动分配给本机。如果路由器不支持 DHCP 或您希望手动配置网络参数，则只需配置网络设置（第 93 页）。
- 可以在“信息”（第 93 页）（位于“设定”菜单）中检查是否已为本机正确分配网络参数（如 IP 地址）。
- PC 上安装的某些安全软件或网络装置（如路由器）的防火墙设置可能会阻止本机访问网络装置或 Internet。在这些情况下，请正确配置相应的安全软件或防火墙设置。
- 必须将每台服务器连接至本机所在的子网。
- 若要通过互联网使用服务，强烈建议使用宽带连接。

### 准备无线天线

如果通过无线方式连接本机，应架设无线天线。

有关如何将本机连接到无线网络的信息，请参见“无线连接至网络”（第 33 页）。

架设无线天线。

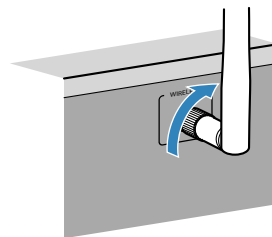

#### 注

请勿对无线天线过于用力。这样可能损坏天线。

## 6 连接电源线

### 警告

(仅限于台湾、巴西和通用机型)

确保在将电源线插头插入到交流电墙壁插座之前设置本机的 VOLTAGE SELECTOR。VOLTAGE SELECTOR 设置不当可能会造成设备损坏，并形成潜在的火灾隐患。

### 连接电源线之前

根据当地电压设置 VOLTAGE SELECTOR 的开关位置。电压为 AC 110 - 120/220 - 240 V, 50/60 Hz。

本机（后部）

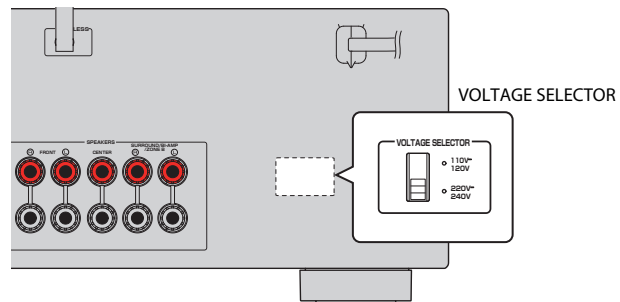

完成所有连接后，将电源线插头插入到电源插座。

本机（后部）

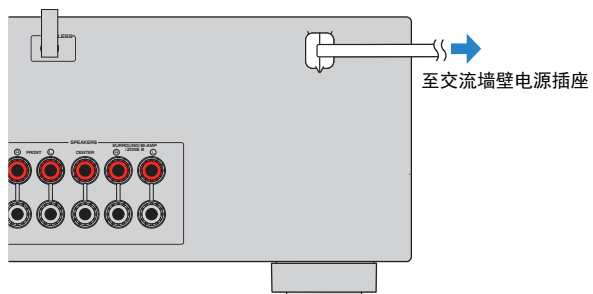

## 7 选择屏幕菜单语言

选择需要的屏幕菜单语言。

1 按 （接收机电源）打开本机。

2 打开电视，然后切换电视输入以显示来自本机的视频（HDMI OUT 插孔）。

### 注

- 仅在通过 HDMI 将电视连接至本机时，才能在电视屏幕上执行操作。否则，通过查看前面板显示屏来执行操作。
- 如果是首次打开本机，将会弹出有关网络设置的消息。若要继续进行语言设置，按 RETURN。

3 按 SETUP。

4 使用光标键选择“Language”，然后按 ENTER。



5 使用光标键选择需要的语言。



6 若要从菜单中退出，请按 SETUP。

### 注

前面板显示屏上的信息仅以英文提供。



## 8 自动优化音箱设置 (YPAO)

Yamaha Parametric room Acoustic Optimizer (YPAO) 功能将检测音箱连接，测量音箱与收听位置之间的距离，然后自动优化音箱设置（如音量平衡和音响参数）以适应您的房间。

### 注

- 使用前置 5.1 声道音箱 (Virtual CINEMA FRONT) 配置 (第 15 页) 时，应事先将“Virtual CINEMA FRONT” (第 82 页) (位于“设定”菜单) 设为“开”。
- 使用 YPAO 时，请注意以下内容。
  - 将电视和音箱连接至本机后使用 YPAO。
  - 测量过程中，测试音会以高音量输出。请确保测试音不要吓到小孩。
  - 在测量过程中，您无法调节音量。
  - 在测量过程中，保持房间尽量安静。
  - 不要连接耳机。
  - 在测量过程 (约 3 分钟) 中，请不要站在音箱和 YPAO 麦克风之间。

### 1 按 $\text{O}$ (接收机电源) 打开本机。

### 2 打开电视，然后切换电视输入以显示来自本机的视频 (HDMI OUT 插孔)。

#### 注

仅在通过 HDMI 将电视连接至本机时，才能在电视屏幕上执行操作。否则，通过查看前面板显示屏来执行操作。

### 3 打开低音炮，然后将其音量设为原始音量的一半。如果穿越频率可调节，则将其设为最大。

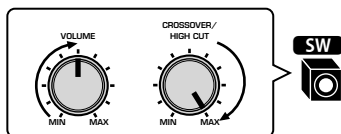

#### 注

如果您使用的是双功放连接或 Zone B 音箱，则应将“选择音箱系统” (第 81 页) (位于“设定”菜单) 设为相应设置，然后再启动 YPAO。

### 4 将 YPAO 麦克风放置在收听位置，然后将它连接至前面板上的 YPAO MIC 插孔。

#### 注

将 YPAO 麦克风放置在收听位置 (与您耳朵的高度相同)。我们建议使用三脚架作为麦克风支架。可以用三角架螺钉稳定麦克风。

本机 (前部)

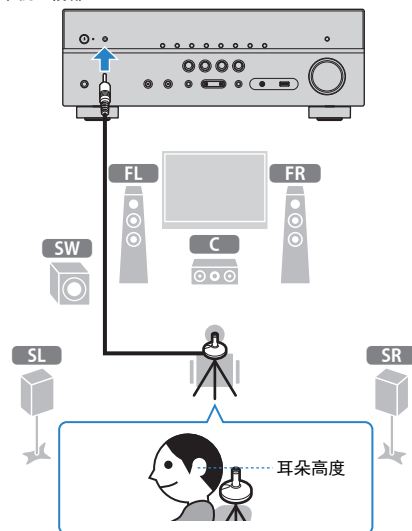

电视上会出现下面的屏幕。



① “选择音箱系统”设置 (第 81 页)

## 5 若要开始测量，请使用光标键选择“开始”，然后按 ENTER。

10 秒钟后将开始测量。按 ENTER 立即开始测量。

### 注

若要临时停止测量，请按 RETURN 并按照“错误信息”（第 31 页）中的过程执行操作。

完成测量时，电视上将出现以下屏幕。

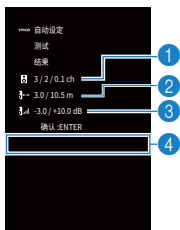

- 1 音箱数（前置/后置/低音炮）
- 2 音箱距离（最近/最远）
- 3 音箱输出水平的调节范围
- 4 警告信息（如果可用）

### 注

- 如果出现了任何错误消息（如 E-1）或警告消息（如 W-1），请参见“错误信息”（第 31 页）或“警告信息”（第 32 页）。
- 将通过前面板显示屏的音箱指示器的闪烁情况指示有问题的音箱。
- 如果出现了多个警告（使用前面板显示屏进行操作时），使用光标键（ $\Delta/\nabla$ ）可查看其他警告消息。

## 6 确认显示在屏幕上的结果，然后按 ENTER。

## 7 使用光标键（ $\triangleleft/\triangleright$ ）选择“保存”，然后按 ENTER。



将应用已调整的音箱设置。

### 注

若要完成测量而不保存结果，请选择“取消”。

## 8 断开 YPAO 麦克风与本机的连接。

这将完成对音箱设置的优化。

### 须知

- YPAO 麦克风对热很敏感，因此不应将麦克风放在任何阳光直射或温度较高的地方（如 AV 设备的顶部）。

## 错误信息

如果测量过程中显示了任何错误信息，请解决问题并再次执行 YPAO。

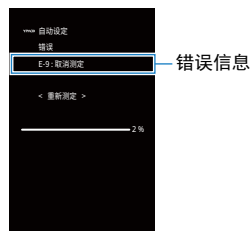

电视屏幕



前面板显示屏

### ■ 处理错误的过程

**1** 查看错误信息内容并按 ENTER。

**2** 使用光标键 (</>) 选择需要的操作。

若要退出 YPAO 测量：

**1** 选择“退出”，然后按 ENTER。

**2** 使用光标键 (△/▽) 选择“退出”，然后按 ENTER。

**3** 断开 YPAO 麦克风与本机的连接。

从头开始重新尝试 YPAO 测量：

**1** 选择“重新测定”，然后按 ENTER。

继续当前的 YPAO 测量（仅限于 E-5 和 E-9）：

**1** 选择“继续”，然后按 ENTER。

错误信息	原因	解决措施
<b>E-1:没有前置扬声器</b> (E-1:NO FRNT SP)	未检测到前音箱。	退出 YPAO，关闭本机，然后检查音箱连接。
<b>E-2:没有环绕扬声器</b> (E-2:NO SUR SP)	未检测到其中一个环绕声音箱。	
<b>E-5:噪音大</b> (E-5:NOISY)	噪音过大。	保持房间安静，然后重新尝试 YPAO。如果选择“继续”，则 YPAO 会再次进行测量并忽略检测到的任何噪音。
<b>E-7:没有 MIC</b> (E-7:NO MIC)	YPAO 麦克风已被取下。	将 YPAO 麦克风牢固地连接至 YPAO MIC 插孔，然后重新尝试 YPAO。
<b>E-8:无信号</b> (E-8:NO SIGNAL)	YPAO 麦克风无法检测到测试音。	将 YPAO 麦克风牢固地连接至 YPAO MIC 插孔，然后重新尝试 YPAO。如果此错误重复发生，请联系离您最近的授权 Yamaha 经销商或服务中心。
<b>E-9:取消测定</b> (E-9:CANCEL)	测量已被取消。	根据需要重新尝试或退出 YPAO。
<b>E-10:内部错误</b> (E-10:INTERNAL)	发生了内部错误。	退出 YPAO，然后关闭本机再打开。如果此错误重复发生，请联系离您最近的授权 Yamaha 经销商或服务中心。

#### 注

圆括号中的文本是前面板显示屏上的指示。

## 警告信息

如果测量后显示了任何警告信息，则仍可以按照屏幕说明进行操作来保存测量结果。但是，我们建议再次执行 YPAO 以将本机与最佳音箱设置结合使用。

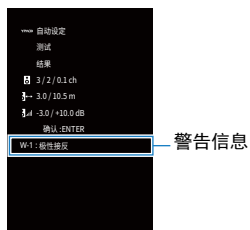

电视屏幕

有问题的音箱（闪烁）



前面板显示屏

## 处理警告的过程

- 1 查看警告消息内容并按 ENTER。
- 2 使用光标键 (</>) 选择需要的操作。  
保存测量结果：
  - 1 选择“保存”，然后按 ENTER。丢弃测量结果：
  - 1 选择“取消”，然后按 ENTER。
- 3 断开 YPAO 麦克风与本机的连接。

警告信息	原因	解决措施
W-1:极性接反 (W-1:PHASE)	音箱缆线可能极性接反 (+/-)。	<p>检查有问题的音箱的缆线连接 (+/-)。</p> <p><b>如果音箱连接不正确：</b> 关闭本机，然后重新连接音箱缆线。</p> <p><b>如果音箱连接正确：</b> 根据音箱类型或房间环境，即使音箱连接正确，此消息也可能会出现。在这种情况下，可以忽略此消息。</p>
W-2:距离过界 (W-2:DISTANCE)	音箱的位置与收听位置的距 离超过 24 m。	退出 YPAO，关闭本机，然后将有问题的音 箱放在收听位置周围 24 m 的范围内。
W-3:音量错误 (W-3:LEVEL)	音箱之间的音量差异很大。	检查使用环境和每个音箱的缆线连接 (+/-) 以及低音炮的音量。如果出现任何问题， 请退出 YPAO，关闭本机，然后重新连接音 箱缆线或纠正音箱位置。我们建议尽可能 使用相同的音箱或规格相似的音箱。

### 注

圆括号中的文本是前面板显示屏上的指示。

## 9 无线连接至网络

通过建立无线连接将本机连接到无线路由器（接入点）或移动装置。

### 注

通过网络线缆将本机连接到路由器时，则无需执行此步骤。

## 选择连接方法

根据您的网络环境选择一种连接方法。

### ■ 使用无线路由器（接入点）建立连接

将本机连接到无线路由器（接入点）。

可在本机上欣赏 Internet 广播、AirPlay 或存储在媒体服务器（如 PC/NAS）上的音乐文件。

还可以使用智能手机/平板电脑上的“AV CONTROLLER”应用（第 8 页），通过移动装置来控制本机，或在本机上欣赏存储在移动装置上的音乐文件。

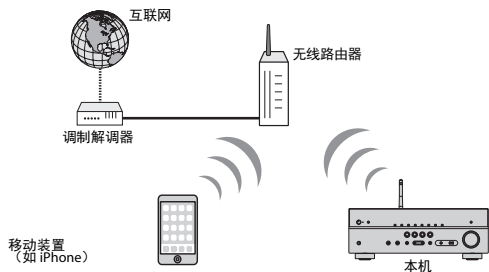

有关连接的详情，请参见“将本机连接至无线网络”（第 34 页）。

### 注

- 您无法同时使用无线 LAN 连接和有线 LAN 连接（第 26 页）或 Wireless Direct（第 39 页）。
- 如果本机和无线路由器（接入点）之间距离太远，本机可能无法连接到无线路由器（接入点）。此时，请将它们近距离放置。

### ■ 不使用无线路由器（接入点）建立连接

将移动装置直接连接至本机。

可以使用智能手机/平板电脑上的“AV CONTROLLER”应用（第 8 页），通过移动装置来控制本机，或在本机上欣赏存储在移动装置上的音乐文件。

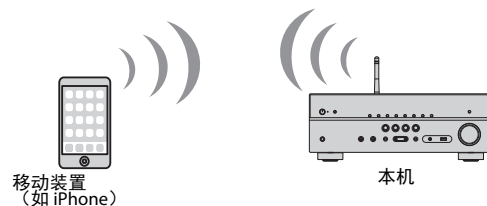

有关连接的详情，请参见“将移动装置直接连接至本机 (Wireless Direct)”（第 39 页）。

### 注

- 您无法同时使用 Wireless Direct 和有线 LAN 连接（第 26 页）或无线 LAN 连接（第 34 页）。
- 启用 Wireless Direct 后，本机将无法连接到 Internet。因此，您将无法使用任何类型的 Internet 服务，如 Internet 广播。
- 移动装置也无法连接到 Internet，因此，建议断开移动装置与本机的连接。

## 将本机连接至无线网络

有几种方法将本机连接至无线网络。  
根据您的环境选择一种连接方法。

- 到 MusicCast 网络的连接设置。
  - “设置 MusicCast”（第 41 页）
- iOS 装置的连接设置
  - “共享 iOS 装置设置”（第 34 页）
- WPS 按钮配置方法
  - “使用 WPS 按钮配置”（第 35 页）
- 其他连接方法
  - “使用其他连接方法”（第 36 页）

### ■ 共享 iOS 装置设置

应用 iOS 装置 (iPhone/iPad/iPod touch) 上的连接设置，可以轻松地设置一个无线连接。  
操作之前，请确认 iOS 装置已连接到无线路由器。

**注**  
共享过程将恢复以下默认设置。

- 网络设置
- NET 预置
- Bluetooth 设置
- 音乐流媒体服务帐户

- 1 按 **⏻**（接收机电源）打开本机。
- 2 打开电视，然后切换电视输入以显示来自本机的视频（HDMI OUT 插孔）。

**注**  
仅在通过 HDMI 将电视连接至本机时，才能在电视屏幕上执行操作。
- 3 按 **SETUP**。
- 4 使用光标键 ( $\Delta/\nabla$ ) 选择“网络”，然后按 **ENTER**。
- 5 使用光标键 ( $\Delta/\nabla$ ) 选择“网络连接”，然后按 **ENTER**。

- 6 使用光标键 ( $\triangleleft/\triangleright$ ) 选择“无线 LAN”，然后按 **ENTER**。



- 7 使用光标键 ( $\Delta/\nabla$ ) 选择“WAC(iOS)”，然后按 **ENTER**。



- 8 阅读屏幕说明，然后按 **ENTER**。

**注**  
使用有线网络连接时，屏幕上会显示警告信息。断开本机的网络缆线，然后按 **ENTER**。

- 9 在 iOS 装置的 Wi-Fi 屏幕上，将本机选为 AirPlay 音箱。  
iOS 9（英语版示例）

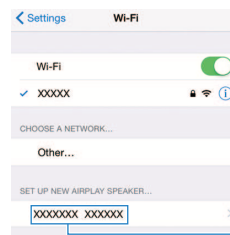

本机名称

## 10 选择您想要与本机共享设置的网络（接入点）。

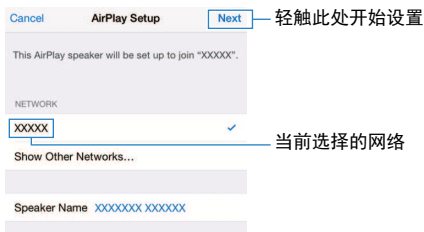

共享过程完成时，本机会自动连接到所选的网络（接入点），并在前面板显示屏上显示“Completed”。

若显示“Not shared”或“Not connected”，按 ENTER 从步骤 5 开始重复，或尝试其他连接方法。

## 11 若要从菜单中退出，请按 SETUP。

## ■ 使用 WPS 按钮配置

只需按下 WPS 按钮一次，即可轻松设置无线连接。

1 按 （接收机电源）打开本机。

2 按住前面板上的 **INFO (WPS)** 3 秒钟。

前面板上会弹出“Press WPS button on Access Point”。

3 按下无线路由器（接入点）上的 **WPS** 按钮。

连接过程完成时，将在前面板显示屏上显示“Completed”。

若显示“Not connected”，则从步骤 1 开始重复，或尝试其他连接方法。

### 注

- 根据无线路由器（接入点）的具体型号，本机可能无法与之建立连接。这种情况下，尝试通过“接入点浏览”或“手动设置”（第 36 页）连接。
- 可以使用“WPS 按钮”（第 36 页）（位于“设定”菜单），使用 WPS 按钮来设置一个无线连接。

### 关于 WPS

- WPS (Wi-Fi Protected Setup) 是由 Wi-Fi Alliance 联盟组织设立的标准，用来轻松建立家庭无线网络。

## ■ 使用其他连接方法

如果该无线路由器（接入点）不支持 WPS 按钮配置方法，请按照以下步骤来配置无线网络设置。

- 1 按 **⏻**（接收机电源）打开本机。
- 2 打开电视，然后切换电视输入以显示来自本机的视频（HDMI OUT 插孔）。  
**注**  
仅在通过 HDMI 将电视连接至本机时，才能在电视屏幕上执行操作。
- 3 按 **SETUP**。
- 4 使用光标键 ( $\Delta/\nabla$ ) 选择“网络”，然后按 **ENTER**。
- 5 使用光标键 ( $\Delta/\nabla$ ) 选择“网络连接”，然后按 **ENTER**。
- 6 使用光标键 ( $\triangleleft/\triangleright$ ) 选择“无线 LAN”，然后按 **ENTER**。

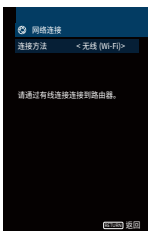

**注**  
若是以前连接过的接入点，本机可能自动与其建立连接。此时，将显示连接成功的消息。您可忽略此消息，继续到下一步。

## 7 使用光标键 ( $\Delta/\nabla$ ) 选择需要的连接方法，然后按 **ENTER**。



以下是可用的连接方法。

<b>WPS 按钮</b>	可在观看电视屏幕的同时使用 WPS 按钮设置无线连接。请按照电视屏幕上的说明操作。
<b>WAC(iOS)</b>	请参见“共享 iOS 装置设置”（第 34 页）。
<b>接入点浏览</b>	可以通过扫描接入点来设置无线连接。有关设置详情，请参见“扫描接入点”（第 37 页）。
<b>手动设置</b>	可以通过输入需要的信息（如 SSID）来手动设置无线连接。有关设置详情，请参见“手动设置无线连接”（第 38 页）。
<b>PIN 密码</b>	可以通过将本机的 PIN 码输入到无线路由器（接入点）中，来设置无线连接。只有该无线路由器（接入点）支持 WPS PIN 码方法，才可使用此方法。有关设置详情，请参见“使用 WPS PIN 密码”（第 39 页）。



## 扫描接入点

如果选择“接入点浏览”作为连接方法，本机即开始搜索接入点。稍后将在电视屏幕上显示可用的接入点列表。

### 1 使用光标键(△/▽)选择需要的接入点，然后按 ENTER。

电视上会出现无线连接设置屏幕。



### 2 按 ENTER。

### 3 使用光标键和 ENTER 输入安全密钥。

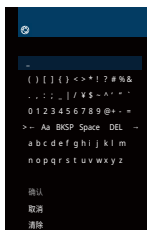

#### 按钮功能

- [←]/[→]: 左右移动光标。
- [Aa]: 切换大小写。
- [BKSP]: 删除所选位置左侧的字符。
- [Space]: 输入空格。
- [DEL]: 删除选定字符。

完成密钥输入后，选择“确定”返回上一屏。

### 4 使用光标键(△/▽)选择“已连接”，然后按 ENTER 开始连接过程。

连接过程完成时，将在电视屏幕上显示“设定完成”。

若显示“无法连接”，则从步骤 1 开始重复，或尝试其他连接方法。

### 5 若要从菜单中退出，请按 SETUP。

## 手动设置无线连接

如果选择“手动设置”作为连接方法，将在电视上显示无线连接设置屏幕。您需要设置网络的 SSID（网络名称）、加密方法和安全密钥。



1 使用光标键(△/▽)选择“SSID”，然后按 ENTER。

2 使用光标键和 ENTER 输入接入点的 SSID。



完成密钥输入后，选择“确定”返回上一屏。

3 使用光标键(△/▽)选择“安全”，然后使用光标键(</>)选择加密方法。

### 选择

没有、WEP、WPA-PSK(AES)、混合模式

### 注

如果选择“没有”，连接可能不安全，因为通信未加密。

4 使用光标键(△/▽)选择“安全密钥”，然后按 ENTER。

### 注

如果在步骤 3 中选择“没有”，则不会显示此项目。

5 使用光标键和 ENTER 输入安全密钥。

如果在步骤 3 中选择“WEP”，则需输入 5 或 13 位字符串，或者 10 或 26 位十六进制数。

如果在步骤 3 中选择的是“WEP”以外的其他方法，则需输入 8 到 63 位字符串，或者 64 位十六进制数。



完成密钥输入后，选择“确定”返回上一屏。

6 使用光标键(△/▽)选择“已连接”，然后按 ENTER 开始连接过程。

连接过程完成时，将在电视屏幕上显示“设定完成”。

如果出现“无法连接”，检查所有信息都已正确输入，然后从步骤 1 开始重复。

7 若要从菜单中退出，请按 SETUP。

## 使用 WPS PIN 密码

如果选择“PIN 密码”作为连接方法，将在电视屏幕上显示可用的接入点列表。

### 1 使用光标键(△/▽)选择需要的接入点，然后按 ENTER。

本机 PIN 码将显示在电视屏幕上。



### 2 将本机的 PIN 码输入到无线路由器（接入点）中。

有关设置详情，请参阅该无线路由器（接入点）的使用说明书。

### 3 按 ENTER 开始连接过程。

连接过程完成时，将在电视屏幕上显示“设定完成”。

若显示“无法连接”，则从步骤 1 开始重复，或尝试其他连接方法。

### 4 若要从菜单中退出，请按 SETUP。

## 将移动装置直接连接至本机 (Wireless Direct)

按照以下过程，将移动装置直接连接至本机。

#### 注

Wireless Direct 连接可能不安全，因为通信未使用强加密。本机可不经允许，对连接至本机的无线装置进行播放操作。

### 1 按 $\text{O}$ （接收机电源）打开本机。

### 2 打开电视，然后切换电视输入以显示来自本机的视频（HDMI OUT 插孔）。

#### 注

仅在通过 HDMI 将电视连接至本机时，才能在电视屏幕上执行操作。

### 3 按 SETUP。

### 4 使用光标键(△/▽)选择“网络”，然后按 ENTER。

### 5 使用光标键(△/▽)选择“网络连接”，然后按 ENTER。

### 6 使用光标键(</>)选择“无线直连”，然后按 ENTER。



### 7 使用光标键(△/▽)选择“安全”，然后使用光标键(</>)选择加密方法。

#### 选择

没有、WPA2-PSK(AES)

#### 注

如果选择“没有”，连接可能不安全，因为通信未加密。



## 10 设置 MusicCast

MusicCast 是 Yamaha 推出的全新无线音乐解决方案，可以在所有房间内使用不同的装置分享音乐。可以使用一款操作简单的 App 从您的智能手机、PC、NAS 驱动和音乐流媒体服务在房间的任何地方欣赏音乐。欲了解更多详情和 MusicCast 兼容产品系列，请访问 Yamaha 网站。

- 使用专用 App “MusicCast CONTROLLER” 无缝控制所有 MusicCast 兼容装置。
- 将 MusicCast 兼容装置连接到不同房间的其他装置并同步播放。
- 从音乐流媒体服务播放音乐。（根据您所在地区和产品不同，兼容的音乐流媒体服务可能会有所不同）。

### MusicCast CONTROLLER



若要使用 MusicCast 兼容装置上的网络功能，需要在专用 App “MusicCast CONTROLLER” 上进行操作。在 App Store 中搜索免费 App “MusicCast CONTROLLER”，并安装到您的装置中。

### 将本机添加到 MusicCast 网络

按照以下步骤将本机添加到 MusicCast 网络。还可以立即配置本机的无线网络设置。

**注**  
网络设置需要 SSID 和安全密钥。

- 1 按 （接收机电源）打开本机。
- 2 轻触您的移动设备上的 “MusicCast CONTROLLER” App 图标，然后轻触 “Setup”。

**注**  
如果您已经将其他 MusicCast 兼容装置连接到网络，轻触 “Settings”，然后选择 “Add New Device”。

- 3 按照屏幕上的指示操作 “MusicCast CONTROLLER” App，然后按住装置前面板上的 CONNECT 5 秒。

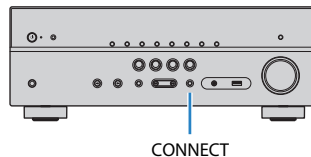

- 4 按照屏幕上的说明操作 “MusicCast CONTROLLER” App 设置网络。
- 5 操作 “MusicCast CONTROLLER” App 进行播放。

**注**

- 无法传输 AirPlay 和 DSD 音频。
- 启用直接播放模式后，无法传输除输入源以外的网络源和 USB 中的音频。

# 播放

## 基本播放过程

### 欣赏播放

- 1 打开连接至本机的外部装置（如电视或 BD/DVD 播放机）。
- 2 利用输入选择键来选择输入源。

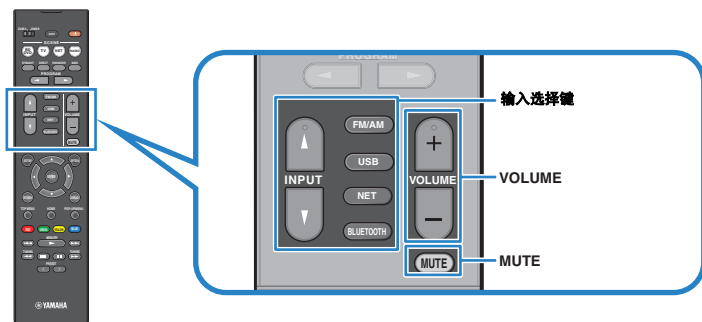

- 3 在外部装置上开始播放，或选择无线电电台。

请参阅外部装置的使用说明书。

有关以下操作的详情，请参见相应页面。

- “收听 FM/AM 广播”（第 50 页）
- “播放存储在 Bluetooth® 装置上的音乐”（第 55 页）
- “播放存储在 USB 存储装置上的音乐”（第 59 页）
- “播放存储在媒体服务器 (PC/NAS) 上的音乐”（第 62 页）
- “收听 Internet 电台”（第 65 页）
- “使用 AirPlay 播放音乐”（第 57 页）

- 4 按 VOLUME 调节音量。

#### 注

- 若要使音频输出静音，请按 MUTE。再按 MUTE 可取消静音。
- 若要调整高音/低音设置，请使用“选项”菜单或前面板上的 TONE CONTROL（第 75 页）。

## 切换前面板显示屏上的信息

### 1 反复按 INFO 选择各种显示项目。



项目名称

选定显示项目约 3 秒后，将显示与之对应的信息。



信息

#### 注

可用的项目因所选的输入源而异。所显示的项目也可以分别应用于下表中显示的各输入组中，并用标线区分。

当前输入源	项目
<b>HDMI</b>	
<b>AV</b>	Input (输入源名称)、DSP Program (声音模式名称)、Audio Decoder (解码器名称*)
<b>AUX</b>	
<b>AUDIO</b>	
<b>Bluetooth</b>	
<b>USB</b>	Song (歌曲名称)、Artist (艺术家名称)、Album (专辑名称)、DSP Program (声音模式名称)、Audio Decoder (解码器名称*)
<b>SERVER</b>	
<b>AirPlay</b>	
<b>NET RADIO</b>	Song (歌曲标题)、Album (歌曲集名称)、Station (电台名称)、DSP Program (声音模式名称)、Audio Decoder (解码器名称*)
<b>MusicCast Link</b>	DSP Program (声音模式名称)、Audio Decoder (解码器名称*)
	Frequency (频率)、DSP Program (声音模式名称)、Audio Decoder (解码器名称*)
<b>TUNER</b>	(仅限于英国和欧洲型号) Radio Data System 数据在本机调谐至 Radio Data System 广播电台时也将可用 (第 54 页)。

\* 显示当前激活的音频解码器的名称。如果未激活任何音频解码器，则显示“Decoder Off”。

## 一键式选择输入源和喜爱的设置 (SCENE)

借助 SCENE 功能，您可以一键选择分配的输入源、声音程序、打开/关闭 Compressed Music Enhancer 以及目标区域。

### 选择注册的场景

#### 1 按 SCENE。

选择注册到相应场景的输入源和设置。本机在处于待机模式时将自动打开。

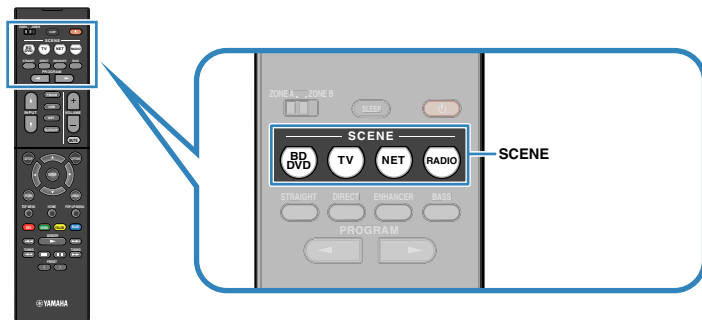

默认情况下，将为每个场景注册以下设置。

SCENE	BD DVD	TV	NET	RADIO
输入	HDMI1	AUDIO1	NET RADIO	TUNER
声音程序	Sci-Fi	STRAIGHT	5ch Stereo	5ch Stereo
Compressed Music Enhancer	关	开	开	开
场景 链接播放	开	开	关	关
目标区域	Zone A	Zone A	Zone A	Zone A

#### 注

利用 场景 链接播放功能，您可结合场景自动打开电视，或在通过 HDMI 连接至本机的外部装置上开始播放。若要启用 场景 链接播放，请将“场景”（第 85 页）（位于“设定”菜单）设置为“开”。

### 注册场景

#### 1 执行以下操作以准备要分配给场景的设置。

- 选择输入源（第 42 页）
- 选择声音程序（第 45 页）或直接解码（第 48 页）
- 启用/禁用 Compressed Music Enhancer（第 49 页）
- 启用/禁用对 Zone A/B 的音频输出（第 70 页）

#### 2 按住所需的 SCENE 键直至前面板显示屏中出现“SET Complete”。





## 选择声音模式

本机配有各种声音程序和环绕声解码器，使您能够用喜爱的声音模式（如声场效果或立体声播放）欣赏播放源。

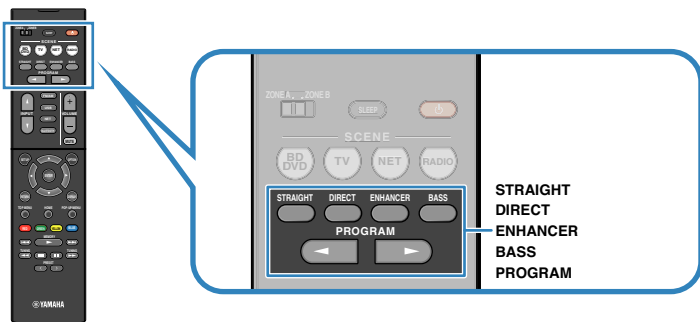

### 我想观看视频源，如电影、电视节目或游戏。

- 反复按下 PROGRAM，选择适合每种视频源的声音程序（第 46 页）。

### 我想欣赏音乐源或立体声播放。

- 反复按下 PROGRAM，选择适合音乐或立体声播放的声音程序（第 47 页）。

### 我想欣赏来自 2 声道的多声道播放。

- 选择“选项”菜单中的环绕声解码器（第 74 页）。

### 我想欣赏原始声道中未经处理的声音。

- 按 STRAIGHT 切换到直接解码模式（第 48 页）。

### 我想欣赏纯正高保真声音。

- 按 DIRECT 启用直接播放模式（第 49 页）。

此模式会减少来自其他电路的电子噪音，使您可以欣赏 Hi-Fi 音质。

### 我想欣赏增强的低音声音。

- 按 BASS 启用 附加低音（第 49 页）。

### 我想欣赏压缩音乐。

- 按 ENHANCER 启用 Compressed Music Enhancer（第 49 页）。

使用此模式，您可以欣赏存储在 Bluetooth 装置或 USB 存储装置中增加了深度和广度的压缩音乐（第 49 页）。

### 注

- 声音模式可单独应用于每个输入源。
- 使用高于 96 kHz 的采样率播放音频信号时，会自动选择直接解码模式（第 48 页）。
- 可通过查看本机前面板上的音箱指示器（第 10 页）检查当前输出声音的音箱。

## 欣赏立体声场 (CINEMA DSP 3D)

### CINEMA DSP 3D

本机配有多种声音程序，这些程序采用了 Yamaha 的原创 DSP 技术 (CINEMA DSP 3D)。利用这些程序，您可以在家中轻松营造堪比实际影院或音乐厅的声场，欣赏自然的立体声场。

声音程序种类



#### 注

- 您可在“DSP 强度 (DSP Level)”（第 75 页）（位于“选项”菜单）中调节声场效果水平。
- 若要使用传统的 CINEMA DSP 功能，请将“CINEMA DSP 3D 模式”（第 86 页）（位于“设定”菜单）设置为“关”。

## ■ 适合于电影的声音程 (MOVIE)

针对观看诸如电影、电视节目和游戏之类的视频源优化了以下声音程序。

<b>Standard</b>	此程序建立的声场在不扰乱 Dolby Digital 和 DTS 等多声道音频的原始音场定位的情况下，突出环绕声效果。其设计基于理想的影院构想：观众处在影院左、右和后方的优美声音回响的包围之中。
<b>Spectacle</b>	此程序传递大制作电影的规模和气势。它提供了辽阔的可匹配立体声宽银幕电影的声音空间，并包含宽广的动态范围，可提供从细微声音到震撼回响的一切音响效果。
<b>Sci-Fi</b>	此程序清晰地再现了最新的 Sci-Fi 和 SFX 电影精致细腻的声音设计。您可以欣赏电影摄影技术创造的多种多样的虚拟空间，并能听出对话、音效和背景音乐之间的清楚界限。
<b>Adventure</b>	此程序特别适合于精确再现动作和冒险电影的声音设计。此声场抑制了回响，但重点再现了左右两侧的开阔感觉，提供了向左右两侧大大拓展的宏大空间。抑制的深度建立一个清晰且强有力的空间，同时保持声音的清晰和声道的区分。
<b>Drama</b>	此程序的特点是稳定的回响，适合从严肃的戏剧艺术到音乐剧和喜剧等多种电影风格。回响适中，但适合立体音。再现音效和背景音乐并产生轻微的回响，但不会影响对话的清晰度。长时间收听也绝不会感到厌倦。
<b>Mono Movie</b>	此程序再现单声道视频源，例如在老电影院气氛中放映的经典电影。此程序通过在原来的音频中增加宽度和相应的回响，创造一个带有深度的舒适空间。
<b>Sports</b>	此程序让收听者可欣赏体育广播和轻松的娱乐节目的真实感。在体育广播中，评论员的声音清晰地处于中央位置，同时在适当空间内的周边传递球迷的声音，从而逼真地反映体育场内的氛围。

#### Action Game

此程序适合于动作游戏，例如赛车和战斗游戏。各种效果的实现和强化让玩家感觉就像自己在做动作，从而更能集中精力。将此程序与 Compressed Music Enhancer 组合使用，可以形成更具动感、更强劲的声场效果。

#### Roleplaying Game

此程序适合于角色扮演和冒险游戏。此程序可以增加声场的深度，从而自然地再现各种场景的背景音乐、特效及对话。将此程序与 Compressed Music Enhancer 组合使用，可以形成更清晰且更具空间感的声场效果。

## ■ 适合于音乐的声音程序 (MUSIC)

优化以下声音程序以便收听各种音乐源。

<b>Hall in Munich</b>	此程序模拟大约有 2500 个座位的慕尼黑音乐大厅，该大厅的室内装修使用了时尚的木质材料。细腻华美的回响可传播到每一个角落，创造一种祥和的气氛。收听者的虚拟座位在音乐厅的中部偏左。
<b>Hall in Vienna</b>	此程序模拟一个可容纳 1700 人的、具有维也纳传统风格的鞋盒形状的中等规模音乐厅。立柱和装饰雕刻图案在听众的四周产生极为复杂的回响，从而呈现非常完整饱满的声音。
<b>Chamber</b>	此程序再现像大礼堂那样的具有高天花板的相对宽广的空间。它提供了悦耳的回响，适合于宫廷音乐和室内音乐。
<b>Cellar Club</b>	此程序模拟具有较低天花板和家庭氛围的私密音乐场地。真实生动的声场产生震撼的音响效果，让您感觉好像坐在小舞台前的前排座位上。
<b>The Roxy Theatre</b>	此程序创造了坐落在洛杉矶的可容纳 460 人的摇滚音乐厅场地的声场。收听者的虚拟座位在大厅的中部偏左。
<b>The Bottom Line</b>	此程序创造了曾是纽约一家著名爵士俱乐部的 The Bottom Line 的舞台前部的声场。该场所在声场左右两边可容纳 300 人，产生真实而亮丽的声音。
<b>Music Video</b>	您可以利用此程序来欣赏通俗、摇滚和爵士音乐会的视频，获得身临其境的感觉。舞台上歌手和独奏的真实感，强化了韵律乐器的节奏的现场感的声场，再加上环绕声声场产生的宏大的礼堂空间效果，使您置身于火热的音乐会氛围。

## ■ 适合于音乐/立体声播放的声音程序 (STEREO)

可以选择立体声播放。

<b>2ch Stereo</b>	使用此程序可将多声道音源混合为 2 声道。当多声道信号输入时，它们会混合成 2 声道，并从前置音箱输出（此程序不使用 CINEMA DSP）。
<b>5ch Stereo</b>	使用此程序从所有音箱输出声音。当您播放多声道音源时，本机将音源向下混合为 2 声道，然后从所有音箱输出声音。此程序建立一个较大的声场，适合于聚会的背景音乐。

### 注

CINEMA DSP 3D（第 46 页）和 Virtual CINEMA DSP（第 47 页）在选择“2ch Stereo”或“5ch Stereo”时将不工作。

## ■ 在不使用环绕声音箱的情况下欣赏声场效果 (Virtual CINEMA DSP)

如果在未连接环绕声音箱的情况下选择了一种声音程序（2ch Stereo 和 5ch Stereo 除外），则本机将自动使用前置音箱建立环绕声声场。

## ■ 用 5 个前置音箱欣赏环绕声 (Virtual CINEMA FRONT)

即使在环绕声音箱放在前面时，也可以欣赏环绕声效果。

## ■ 用耳机欣赏环绕声 (SILENT CINEMA)

SILENT™  
CINEMA

可以将立体声耳机连接至 PHONES 插孔并选择声音程序或环绕声解码器，从而像使用多声道音箱系统一样来欣赏环绕声或声场效果。

## 欣赏未处理的播放

可以播放输入源而无需进行任何声场效果处理。

### 在原始声道中播放（直接解码）

启用直接解码模式时，本机将从前置音箱中为 2 声道音源（如 CD）产生立体声，并为多声道音源产生未处理的多声道声音。

#### 1 按 STRAIGHT。

每当按此键时，会启用或禁用直接解码模式。



### 在多声道中播放 2 声道音源（环绕声解码器）

环绕声解码器可以在未处理的多声道中播放 2 声道音源。输入多声道音源时，其工作方式与直接解码模式相同。

有关每个解码器的详情，请参见“术语”（第 111 页）。

#### 1 反复按 PROGRAM 选择环绕声解码器。

将选择之前选定的环绕声解码器。您可在“Sur.Decode”（第 74 页）（位于“选项”菜单）中更改环绕声解码器。

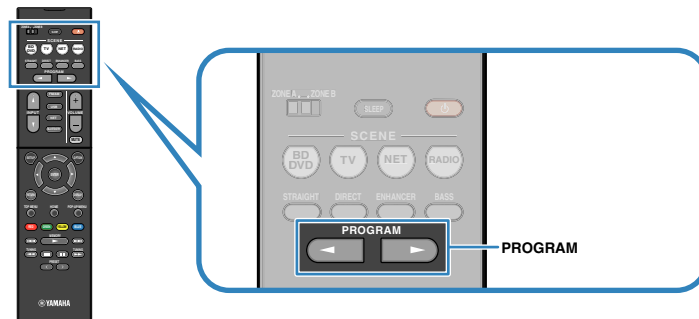

“SUR.DECODE”将弹出



<b>Dolby Pro Logic</b>	使用适合于所有音源的 Dolby Pro Logic 解码器。
<b>Dolby PLII Movie</b>	使用适合于电影的 Dolby Pro Logic II 解码器。
<b>Dolby PLII Music</b>	使用适合于音乐的 Dolby Pro Logic II 解码器。
<b>Dolby PLII Game</b>	使用适合于游戏的 Dolby Pro Logic II 解码器。
<b>Neo:6 Cinema</b>	使用适合于电影 DTS Neo: 6 解码器。
<b>Neo:6 Music</b>	使用适合于音乐的 DTS Neo: 6 解码器。

#### 注

您可在“DSP 参数”（第 86 页）（位于“设定”菜单）中调节环绕声解码器参数。

## 欣赏纯正高保真声音（直接播放）

启用直接播放模式后，本机将以最短线路播放选择的音源以减小来自其他线路的电子噪音（如前面板显示屏）。这样，您便能欣赏高保真音质。

### 1 按 DIRECT。

每当按此键时，将会启用或禁用直接播放模式。



#### 注

启用直接播放模式时，以下功能不可用。

- 选择声音程序
- 调节音调控制
- 操作屏幕和“选项”菜单
- 查看前面板显示屏上的信息（未操作时）

## 增强低音（附加低音）

附加低音 让您可以欣赏增强的低音声音，无论前置音箱大小或是否有低音炮。

### 1 按 BASS。

每当按此键时，将会启用或禁用 附加低音。

#### 注

也可以使用“附加低音”（第 82 页）（位于“设定”菜单）启用/禁用 附加低音。

## 使用丰富的声音（Compressed Music Enhancer）功能播放数字压缩格式（如 MP3 等）

### compressed music ENHANCER

Compressed Music Enhancer 增加了声音的深度和宽度，使您可欣赏接近声音未压缩前的原始声音的动态声音。此功能可与任何其他声音模式一起使用。

### 1 按 ENHANCER。

每当按此键时，将会启用或禁用 Compressed Music Enhancer。

“ENHANCER”点亮



#### 注

- Compressed Music Enhancer 对以下音频源不起作用。
  - 取样率超过 48 kHz 的信号
  - 高分辨率流音频
- 也可以使用“Enhancer (Enhancer)”（第 76 页）（位于“选项”菜单）启用/禁用 Compressed Music Enhancer。

## 收听 FM/AM 广播

可以通过指定某个无线电电台的频率或从注册的无线电台中选择该电台，调谐至该电台。

### 注

- 无线电频率会随本机使用的国家或地区而有所区别。此部分的解释采用用于英国和欧洲型号频率的显示。
- 如果无法很好地接收无线电，请调整 FM/AM 天线的方向。

## 设置频率步长

(仅限于亚洲、台湾、巴西和通用机型)

本机出厂时的频率步长设置为 50 kHz (FM) 和 9 kHz (AM)。根据您的国家或地区，将频率步长设置为 100 kHz (FM) 和 10 kHz (AM)。

**1** 将本机设为待机模式。

**2** 按住前面板上的 STRAIGHT 的同时按  $\text{⏻}$  (电源)。

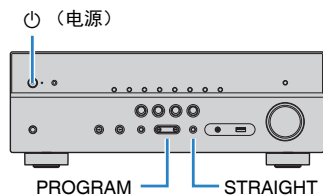

**3** 反复按 PROGRAM 选择 “TU”。

The LCD display shows "TU" followed by three asterisks and "FM50/AM9".

**4** 按 STRAIGHT 选择 “FM100/AM10”。

**5** 按  $\text{⏻}$  (电源) 以将本机设为待机模式，然后再次打开本机。

## 选择接收频率

**1** 按 FM/AM 选择波段。

选择 “TUNER” 为输入源后，将显示当前选定的频率。



## 2 反复按 TUNING 设置频率。

按住此键约 1 秒，即可自动搜索电台。

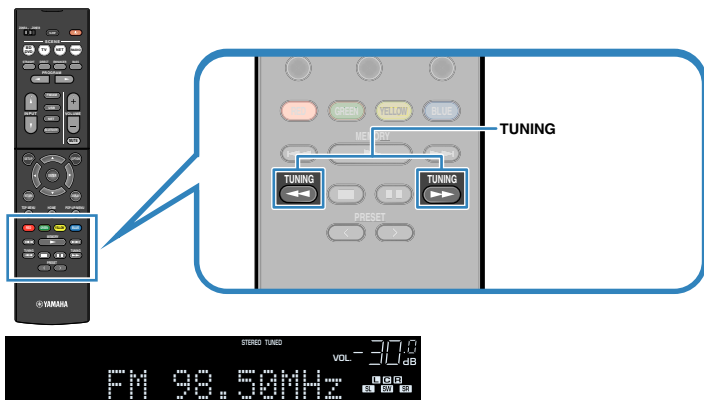

接收来自无线电电台的信号时，“TUNED”会点亮。

接收立体声信号时，“STEREO”会点亮。

### 注

- 通过选择“选项”菜单中的“FM 模式”（第 74 页），即可在“立体声”（立体声）和“单声道”（单声道）之间切换 FM 电台的接收模式。当接收到的 FM 无线电电台信号不稳定时，切换到单声道可以使此情况得到改观。
- 收听电台时，可通过在“视频输出 (Video Out)”（第 77 页）（位于“选项”菜单）中选择视频输入插孔来改变外部装置中的视频输入。

## 注册喜爱的无线电电台（预设电台）

可注册多达 40 个无线电电台作为预设电台。注册电台后，可以通过选择预设电台的预设编号来轻松调谐至这些电台。

### ■ 自动注册无线电电台 (Auto Preset)

自动注册具有强信号的 FM 无线电电台（最多 40 个电台）。

#### 注

- 若要注册 AM 广播电台，请按照“手动注册无线电电台”（第 52 页）中的过程执行。
- （仅限于英国和欧洲型号）  
仅 Radio Data System 广播电台是由 Auto Preset 功能自动注册的。

- 1 按 FM/AM 选择“TUNER”作为输入源。
- 2 按 OPTION。
- 3 使用光标键选择“Preset”，然后按 ENTER。



## 4 若要开始 Auto Preset 过程，请按 ENTER。

Auto Preset 过程中将出现“SEARCH”



开始注册的起始预设编号

### 注

- 若要指定开始注册的起始预设编号，请按光标键 (</>) 或 PRESET 选择预设编号。
- 若要取消 Auto Preset 过程，请按 RETURN。

Auto Preset 过程完成后，将出现“FINISH”并且“选项”菜单会自动关闭。



## ■ 手动注册无线电电台

手动选择无线电电台并将其注册到预设编号。

1 按照“选择接收频率”（第 50 页）中的过程执行以调谐至所需的无线电电台。

2 长按 MEMORY 几秒钟。

首次注册电台时，所选无线电电台将注册到预设编号“01”。此后，您选择的每个电台将注册到最近注册的编号之后的下一个空的（未使用）预设编号。

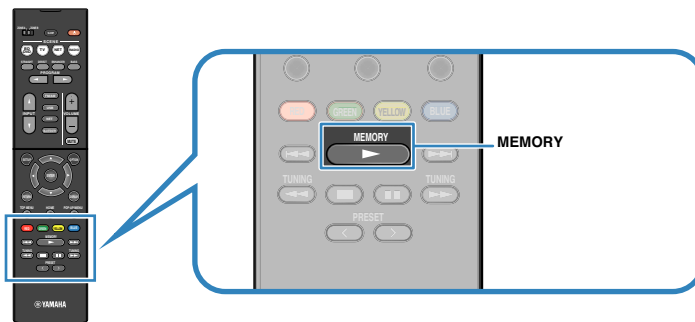

预设编号

### 注

若要选择预设编号进行注册，请在调谐至所需的无线电电台后按 MEMORY 一次，按 PRESET 选择预设编号，然后再按 MEMORY。



“Empty”（未使用）或当前注册的频率



## ■ 选择预设电台

通过选择注册无线电电台的预设编号来调谐至所需电台。

- 1 按 FM/AM 选择 “TUNER” 作为输入源。
- 2 反复按 PRESET 选择所需的无线电电台。

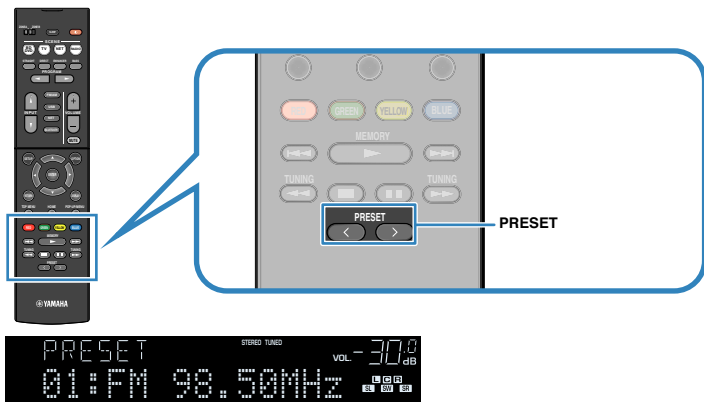

### 注

未注册无线电电台时，将出现 “No Presets”。

## ■ 清除预设电台

清除注册到预设编号的无线电电台。

- 1 按 FM/AM 选择 “TUNER” 作为输入源。
- 2 按 OPTION。
- 3 使用光标键选择 “Preset”，然后按 ENTER。
- 4 使用光标键 (△/▽) 选择 “CLEAR”。
- 5 使用光标键 (</>) 选择要清除的预设电台，然后按 ENTER。



要清除的预设电台

如果清除了预设电台，则将出现 “Cleared” 并显示下一个正在使用的预设编号。



- 6 重复步骤 5，直至清除了所需的所有预设电台。
- 7 若要从菜单中退出，请按 OPTION。

## Radio Data System 调谐

(仅限于英国和欧洲型号)

Radio Data System 是很多国家/地区的 FM 电台采用的数据传输系统。当本机调谐至 Radio Data System 广播电台时,可接收“Program Service”、“Program Type”、“Radio Text”和“Clock Time”等各种 Radio Data System 数据。

### ■ 显示 Radio Data System 信息

#### 1 调谐至所需的 Radio Data System 广播电台。

**注**

我们建议使用“自动预设”调谐至 Radio Data System 广播电台(第 51 页)。

#### 2 按 INFO。

每当按此键时,显示的项目都会更改。



项目名称

约 3 秒后,将显示与显示的项目对应的信息。



信息

<b>Program Service</b>	节目服务名称
<b>Program Type</b>	当前节目类型
<b>Radio Text</b>	当前节目的相关信息
<b>Clock Time</b>	当前时间
<b>DSP Program</b>	声音模式名称
<b>Audio Decoder</b>	解码器名称
<b>Frequency</b>	Frequency

**注**

如果无线电电台未提供 Radio Data System 服务,则不会显示“Program Service”、“Program Type”、“Radio Text”和“Clock Time”。

### ■ 自动接收交通信息

选择“TUNER”作为输入源时,本机自动接收交通信息。若要启用此功能,请按照以下过程设置交通信息电台。

#### 1 选择“TUNER”作为输入源时,请按 OPTION。

#### 2 使用光标键选择“交通信息”(Traffic Program),然后按 ENTER。

交通信息电台搜索会在 5 秒内开始。再次按 ENTER 可立即启动搜索。

**注**

- 若要从当前频率向上/向下搜索,请在显示“READY”时按光标键(Δ/▽)。
- 若要取消搜索,请按 RETURN。
- 圆括号中的文本是前面板显示屏上的指示。

完成搜索时,以下屏幕会出现 3 秒。



交通信息电台(频率)

**注**

未找到交通信息电台时,“TP Not Found”会出现约 3 秒。

## 播放存储在 Bluetooth® 装置上的音乐

可以在本机上播放存储在 Bluetooth 装置（如智能手机）上的音乐文件。此外，还可以在本机上使用 Bluetooth 音箱/耳机欣赏播放的音频。

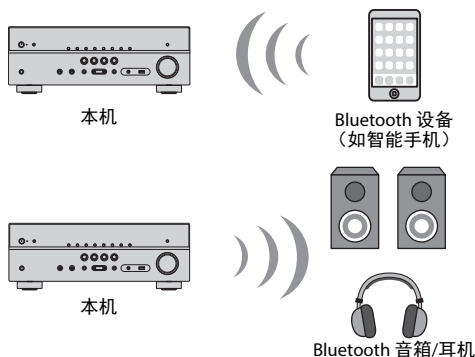

### 注

- 若要使用 BLUETOOTH 功能，请将“Bluetooth”（第 95 页）（位于“设定”菜单）设置为“开”。
- 将 Bluetooth 连接到 Bluetooth 装置（如智能手机）的同时无法使用 Bluetooth 音箱/耳机。
- 有关支持的 Bluetooth 装置的详情，请参见“支持的装置和文件格式”（第 113 页）。

## 在本机上播放 Bluetooth® 设备音乐

按照以下步骤在 Bluetooth 设备（如智能手机）与本机之间建立 Bluetooth 连接，然后在本机上播放存储在 Bluetooth 设备上的音乐。

### 注

本机不支持通过 Bluetooth 播放视频。

- 按 BLUETOOTH 选择“Bluetooth”作为输入源。
- 在 Bluetooth 设备上，从可用设备列表中选择本机（本机的网络名称）。  
Bluetooth 设备与本机将建立连接。  
如果需要通行密钥，请输入“0000”。
- 在 Bluetooth 设备上选择歌曲并开始播放。

播放屏幕（艺术家姓名、歌曲集名称、歌曲标题）将显示在电视上。

### 注

- 如果本机检测到之前连接的 Bluetooth 设备，本机会在第 1 步之后自动连接到 Bluetooth 设备。若要建立另一 Bluetooth 连接，首先要终止当前的 Bluetooth 连接。
- 若要终止 Bluetooth 连接，请执行以下任一操作。
  - 在 Bluetooth 设备上执行断开操作。
  - 在本机上选择“Bluetooth”以外的输入源。
  - 选择“音频接收”中的“断开”（第 79 页）（位于“设定”菜单）。
- 可以使用遥控器上的外部装置操作键 (▶、■、■、◀、▶) 控制播放。

## 使用 Bluetooth® 音箱/耳机欣赏音频

---

请按照以下步骤建立 Bluetooth 音箱/耳机和本机之间的 Bluetooth 连接。

- 1 使用遥控器上的输入选择键选择输入源。**  
选择 Bluetooth 外的其他输入源。
- 2 按 SETUP。**
- 3 使用光标键选择“Bluetooth”，然后按 ENTER。**
- 4 使用光标键将“Bluetooth”设为“开”，然后用同样的方式将“发射器”设为“开”。**
- 5 使用光标键选择“设备搜索”搜索 Bluetooth 装置。**  
显示可用的 Bluetooth 装置的列表。
- 6 选择要连接到本机的 Bluetooth 音箱/耳机，然后按 ENTER。**  
连接过程完成时，将从 Bluetooth 音箱/耳机中再现本机中播放的音频。

### 注

- 如果所需的 Bluetooth 装置未显示在列表中，将 Bluetooth 装置设为配对模式，然后选择“设备搜索”。
- 若要终止 Bluetooth 连接，执行 Bluetooth 音箱/耳机的断开连接操作。

## 使用 AirPlay 播放音乐

利用 AirPlay 功能，您可以通过网络在本机上播放 iTunes 或 iPhone/iPad/iPod touch 音乐。

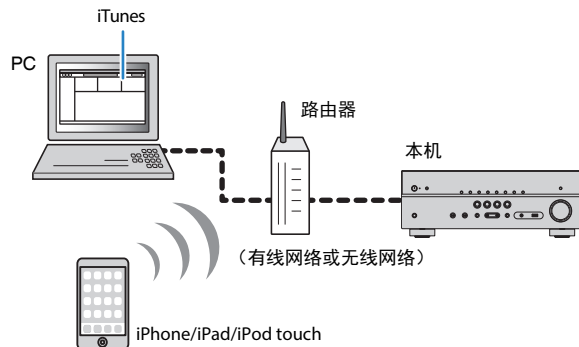

### 注

- 若要使用此功能，必须将本机及 PC 或 iPod 连接至同一路由器（第 26 页）。可以在“设定”菜单的“信息”（第 93 页）中检查是否已为本机正确分配网络参数（如 IP 地址）。
- 如果 iPod 未识别出本机，应检查您的网络环境（第 26 页）。
- 本节将“iPod touch”、“iPhone”和“iPad”统称为“iPod”。除非另行说明，否则“iPod”所指包括“iPod touch”、“iPhone”和“iPad”。
- 有关支持的 iPod 装置的详情，请参见“支持的装置和文件格式”（第 113 页）。

## 播放 iTunes/iPod 音乐内容

按照以下过程进行操作以在本机上播放 iTunes/iPod 音乐内容。

### 1 打开本机，在 PC 上启动 iTunes 或在 iPod 上显示播放屏幕。

如果 iTunes/iPod 可识别本机，则将出现 AirPlay 图标（）。

iTunes（示例）

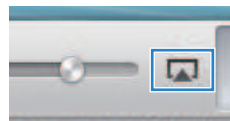

iOS 9（示例）

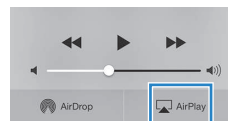

### 注

如果未出现图标，请检查本机和 PC/iPod 是否正确连接至路由器。

### 2 在 iTunes/iPod 上，单击（点击）AirPlay 图标，然后选择本机（本机的网络名称）作为音频输出装置。

### 3 选择歌曲，然后开始播放。

本机会自动选择“AirPlay”作为输入源，然后开始播放。

电视上会显示播放屏幕。

## 注

- 仅在通过 HDMI 将电视连接至本机时，播放屏幕才可用。
- 通过将“设定”菜单上的“网络待机”（第 94 页）设置为“开”，可在 iTunes 或 iPod 上开始播放时自动打开本机。
- 您可在“设定”菜单上的“网络名”（第 95 页）中编辑 iTunes/iPod 上显示的网络名称（本机的网络名称）。
- 可以在播放过程中从 iTunes/iPod 调节本机的音量。若要禁用 iTunes/iPod 中的控制音量，请将“音量联动 (Vol. Interlock)”（第 77 页）（位于“选项”菜单）设置为“关”。

## 须知

- 使用 iTunes/iPod 控制来调节音量时，音量可能会意外变大。这可能会导致本机或音箱损坏。如果在播放期间音量突然变大，请立即在 iTunes/iPod 上停止播放。

## ■ 播放屏幕

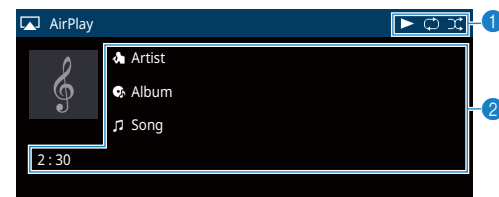

### 1 播放指示器

### 2 播放信息

显示艺术家姓名、歌曲集名称、歌曲标题以及经过时间/歌曲长度。

使用以下遥控器键控制播放。

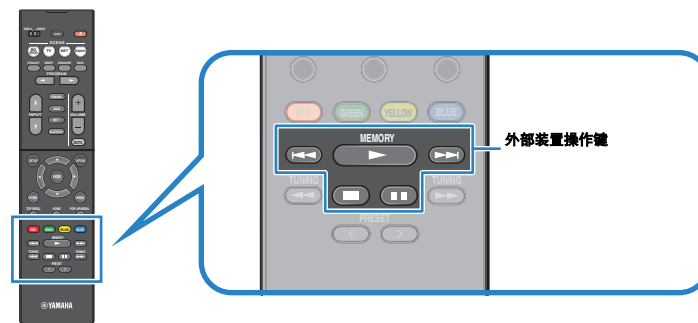

外部装置操作键	功能
▶	从暂停恢复播放。
■	停止播放。
■	暂时停止播放。
⏮	向前/向后跳转。
⏭	向前/向后跳转。

## 播放存储在 USB 存储装置上的音乐

可以在本机上播放存储在 USB 存储装置上的音乐文件。

**注**  
有关可播放的 USB 装置的详情，请参见“支持的装置和文件格式”（第 113 页）。

### 连接 USB 存储装置

#### 1 将 USB 存储装置连接至 USB 插孔。

本机（前部）

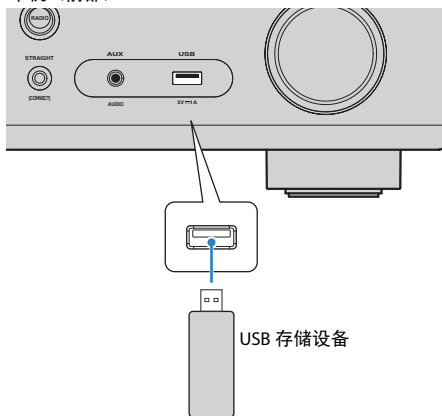

- 注**
- 如果 USB 存储装置包含多个文件，可能需要一些时间来加载这些文件。在此情况下，前面板显示屏上将出现“Loading...”。
  - 在断开 USB 存储装置与 USB 插孔的连接前，请停止播放该装置。
  - 将 USB 存储装置直接连接到本机的 USB 插孔。不要使用延长线缆。

### 播放 USB 存储装置内容

按照以下过程进行操作，操作 USB 存储装置内容并开始播放。  
可使用电视屏幕上显示的菜单控制 USB 存储装置。

- 注**
- 仅在通过 HDMI 将电视连接至本机时，才能在电视屏幕上执行操作。
  - 本机不支持的字符将显示为“\_”（下划线）。

#### 1 按 USB 选择“USB”作为输入源。

电视上会显示浏览屏幕（第 60 页）。

**注**  
如果正在 USB 存储装置上进行播放，则将显示播放屏幕。

#### 2 使用光标键选择项目，然后按 ENTER。

如果选择了一首歌曲，则将开始播放并将显示播放屏幕（第 60 页）。

- 注**
- 若要返回至上一屏幕，请按 RETURN。
  - 若要切换屏幕模式浏览/播放/关闭，请按 DISPLAY。
  - 无法选择本机不支持的文件。

## 浏览屏幕



- 1 **列表名称**
- 2 **目录列表**  
显示 USB 存储装置的目录。使用光标键选择项目，然后按 ENTER 确认所做选择。
- 3 **项目编号/总数**
- 4 **状态指示器**  
显示当前的重复/随机播放设置（第 61 页）和播放状态（如播放/暂停）。
- 5 **操作菜单**  
按光标键 (>)，然后使用光标键 (Δ/▽) 选择一个项目。按 ENTER 确认选择。

图标	功能
	向后移动 10 页。
	移至列表的上一页。
	移至列表的下一页。
	向前移动 10 页。
	移至播放屏幕。

**注**  
光标选定的内容会显示在前面板显示屏上。

## 播放屏幕

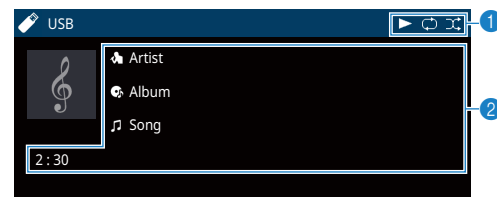

- 1 **状态指示器**  
显示当前的重复/随机播放设置（第 61 页）和播放状态（如播放/暂停）。
- 2 **播放信息**  
显示艺术家姓名、歌曲集名称、歌曲标题以及经过时间。

使用以下遥控器键控制播放。

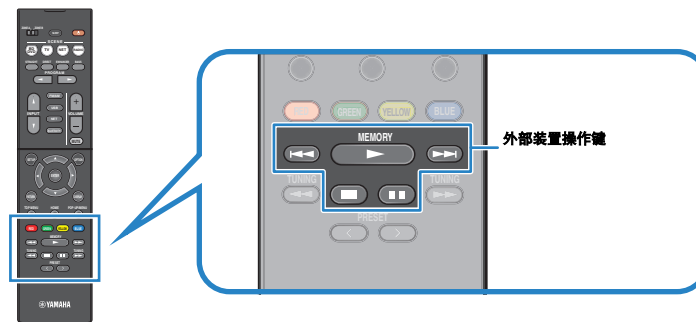

外部装置操作键	功能
	从暂停恢复播放。
	停止播放。
	暂时停止播放。
	向前/向后跳转。

**注**  
当前播放的内容名称会显示在前面板显示屏上。若要切换显示的项目，请按 INFO（第 43 页）。



## ■ 重复/随机播放设置



可配置重复/随机播放设置以播放 USB 存储装置内容。

- 1 选择“USB”作为输入源时，请按 **OPTION**。
- 2 使用光标键选择“重复播放” (Repeat) 或“随机播放” (Shuffle)，然后按 **ENTER**。

### 注

- 若要在菜单操作期间返回至上一屏幕，请按 **RETURN**。
- 圆括号中的文本是前面板显示屏上的指示。

- 3 使用光标键 (</>) 选择一个设置。

项目	设置	功能
重复播放 (Repeat)	关 (Off)	关闭重复播放功能。
	一首 (One)	重复播放当前歌曲。“  ”会出现在电视屏幕中。
	全部 (All)	重复播放当前歌曲集（文件夹）中的所有歌曲。“  ”会出现在电视屏幕中。
随机播放 (Shuffle)	关 (Off)	关闭随机播放功能。
	开 (On)	以随机顺序播放当前歌曲集（文件夹）中的歌曲。“  ”会出现在电视屏幕中。

- 4 若要从菜单中退出，请按 **OPTION**。

## 播放存储在媒体服务器 (PC/NAS) 上的音乐

可以在本机上播放存储在 PC 或与 DLNA 兼容的 NAS 上的音乐文件。

### 注

- 若要使用此功能，必须将本机及 PC 连接至同一路由器（第 26 页）。可以在“信息”（第 93 页）（位于“设定”菜单）中检查是否已为本机正确分配网络参数（如 IP 地址）。
- 使用无线网络连接时，音频播放可能会中断。在此情况下，使用有线网络连接。
- 有关可播放的文件格式的详情，请参见“支持的装置和文件格式”（第 113 页）。

## 媒体共享设置

若要播放存储在 PC 或与 DLNA 兼容的 NAS 上的音乐文件，首先需要在每个音乐服务器上配置媒体共享设置。

### ■ 对于装有 Windows Media Player 的 PC

#### 对于 Windows Media Player 12

- 1 启动 PC 上的 Windows Media Player 12。
- 2 选择“Stream”，然后选择“Turn on media streaming”。
- 3 点击“Turn on media streaming”。
- 4 在本机型号名称旁的下拉列表中选择“Allowed”。
- 5 点击“OK”退出。

#### 对于 Windows Media Player 11

- 1 启动 PC 上的 Windows Media Player 11。
- 2 选择“Library”，然后选择“Media Sharing”。
- 3 选中“Share my media to”方框，选择本机图标，然后点击“Allow”。
- 4 点击“OK”退出。

### 注

有关媒体共享设置的详情，请参阅 Windows Media Player 帮助。

### ■ NAS 对于安装了其他 DLNA 服务器软件的 PC 或 NAS

参见装置或软件的使用说明书，然后配置媒体共享设置。

## 播放 PC 音乐内容

按照以下过程进行操作，操作 PC 音乐内容并开始播放。  
可使用电视屏幕上显示的菜单控制 PC/NAS。

### 注

- 仅在通过 HDMI 将电视连接至本机时，才能在电视屏幕上执行操作。否则，通过查看前面板显示屏来执行操作。
- 本机不支持的字符将显示为“\_”（下划线）。

### 1 反复按 NET，选择“SERVER”作为输入源。

电视上会显示浏览屏幕（第 63 页）。

### 注

如果正在 PC 上播放从本机选择的音乐文件，则将显示播放屏幕。

### 2 使用光标键选择音乐服务器，然后按 ENTER。

### 3 使用光标键选择项目，然后按 ENTER。

如果选择了一首歌曲，则将开始播放并将显示播放屏幕（第 64 页）。

### 注

- 若要返回至上一屏幕，请按 RETURN。
- 若要切换屏幕模式浏览/播放/关闭，请按 DISPLAY。
- 无法选择本机不支持的文件。

## 浏览屏幕

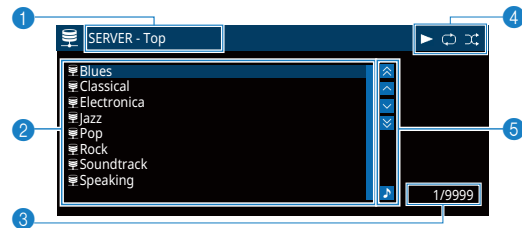

#### 1 列表名称

#### 2 目录列表

显示 PC 内容的列表。使用光标键选择项目，然后按 ENTER 确认所做选择。

#### 3 项目编号/总数

#### 4 状态指示器

显示当前的重复/随机播放设置（第 64 页）和播放状态（如播放/暂停）。

#### 5 操作菜单

按光标键 (▷)，然后使用光标键 (△/▽) 选择一个项目。按 ENTER 确认选择。

图标	功能
	向后移动 10 页。
	移至列表的上一页。
	移至列表的下一页。
	向前移动 10 页。
	移至播放屏幕。

## ■ 播放屏幕

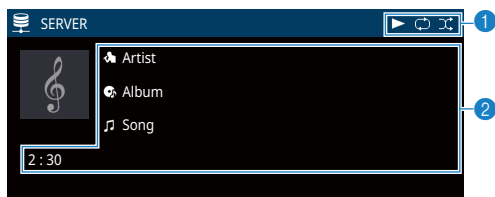

### 1 状态指示器

显示当前的重复/随机播放设置（第 64 页）和播放状态（如播放/暂停）。

### 2 播放信息

显示艺术家姓名、歌曲集名称、歌曲标题以及经过时间。

使用以下遥控器键控制播放。

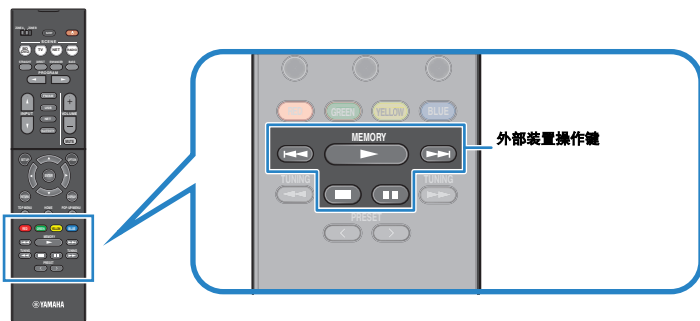

外部装置操作键	功能
▶	从暂停恢复播放。
■	停止播放。
■	暂时停止播放。
⏮	向前/向后跳转。
⏭	向前/向后跳转。

### 注

还可以使用与 DLNA 兼容的 Digital Media Controller (DMC) 来控制播放。有关详情，请参见“DMC 控制”（第 94 页）。

## ■ 重复/随机播放设置

可配置重复/随机播放设置以播放 PC 音乐内容。

1 选择“SERVER”作为输入源时，请按 OPTION。

2 使用光标键选择“重复播放”（Repeat）或“随机播放”（Shuffle），然后按 ENTER。

### 注

- 若要在菜单操作期间返回至上一屏幕，请按 RETURN。
- 圆括号中的文本是前面板显示屏上的指示。

3 使用光标键 (</>) 选择一个设置。

项目	设置	功能
重复播放 (Repeat)	关 (Off)	关闭重复播放功能。
	一首 (One)	重复播放当前歌曲。“⏮”会出现在电视屏幕中。
	全部 (All)	重复播放当前歌曲集（文件夹）中的所有歌曲。“⏮”会出现在电视屏幕中。
随机播放 (Shuffle)	关 (Off)	关闭随机播放功能。
	开 (On)	以随机顺序播放当前歌曲集（文件夹）中的歌曲。“⏮”会出现在电视屏幕中。

4 若要从菜单中退出，请按 OPTION。

## 收听 Internet 电台

您可以收听全球的 Internet 电台。

### 注

- 仅在通过 HDMI 将电视连接至本机时，才能在电视屏幕上执行操作。否则，通过查看前面板显示屏来执行操作。
- 若要使用此功能，必须将本机连接至 Internet（第 26 页）。可以在“信息”（第 93 页）（位于“设定”菜单）中检查是否已为本机正确分配网络参数（如 IP 地址）。
- 您可能无法收到某些 Internet 电台。
- 本机使用 vTuner Internet 无线电台数据库服务。
- 此服务可能会在未经通知的情况下被中断。

## 播放 Internet 电台

按照以下过程进行操作，选择一个 Internet 电台并开始播放。

可使用电视屏幕上显示的菜单控制 Internet 电台。

### 1 反复按 NET，选择“NET RADIO”作为输入源。

电视上会显示浏览屏幕（第 65 页）。

### 2 使用光标键选择项目，然后按 ENTER。

如果选择了一个 Internet 无线电台，则将开始播放并将显示播放屏幕（第 66 页）。

### 注

- 若要返回至上一屏幕，请按 RETURN。
- 若要切换屏幕模式浏览/播放/关闭，请按 DISPLAY。

## 浏览屏幕

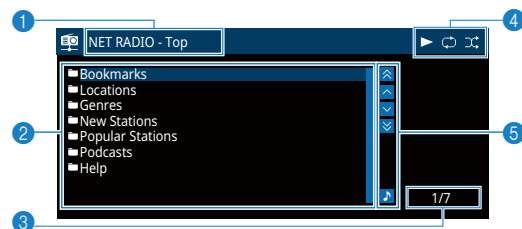

#### 1 列表名称

#### 2 目录列表

显示 Internet 电台内容的列表。使用光标键选择项目，然后按 ENTER 确认所做选择。

#### 3 项目编号/总数

#### 4 播放指示器

#### 5 操作菜单

按光标键 (>)，然后使用光标键 (Δ/▽) 选择一个项目。按 ENTER 确认选择。

图标	功能
	向后移动 10 页。
	移至列表的上一页。
	移至列表的下一页。
	向前移动 10 页。
	移至播放屏幕。

## ■ 播放屏幕

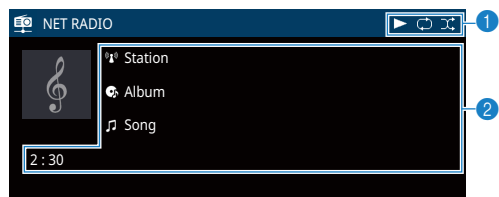

① 播放指示器

② 播放信息

显示电台名称、歌曲集名称、歌曲标题以及经过时间。

### 注

- 使用外部装置操作键 (■) 可停止播放。
- 根据电台的不同，一些信息可能不可用。

## 注册喜爱的 Internet 电台（书签）

可将喜爱的 Internet 电台注册到“Bookmarks”文件夹。

### ■ 使用选项菜单注册电台

按照以下过程，将喜爱的电台注册到“Bookmarks”文件夹。

- 1 收听 Internet 电台时，按 **OPTION**。
- 2 使用光标键选择“添加书签”，然后按 **ENTER**。

#### 注

- 在播放屏幕中，会将当前电台添加到“Bookmarks”文件夹。在浏览屏幕中，会将列表中选定的电台添加到“Bookmarks”文件夹。
- 若要将电台从“Bookmarks”文件夹中移除，请在“Bookmarks”文件夹中选择该电台，然后“删除书签”。

### ■ 在 vTuner 网站上注册电台

可将喜爱的 Internet 无线电电台注册到 vTuner 网站。

- 1 在本机上选择任何 Internet 电台。  
首次注册广播电台时，必须执行此操作。
- 2 检查本机的 vTuner ID。

vTuner ID 可在“信息”（第 93 页）（位于“设定”菜单）中找到。

### 3 使用 PC 的网络浏览器访问 vTuner 网站 (<http://yradio.vtuner.com/>)，输入 vTuner ID。

可以切换语言。



在此区域输入 vTuner ID。

#### 注

若要使用此功能，您需要创建自己的个人帐户。使用您的电子邮件地址创建您的帐户。

### 4 注册喜爱的无线电电台。

点击电台名称旁的“Add”图标（♥+）。

#### 注

若要将电台从“My\_Favorites”文件夹中移除，从主屏幕中选择“My\_Favorites”，然后点击电台名称旁的“Remove”图标（♥-）。

## 使用双功放连接播放更高音质的声音

将四个内置放大器用于前置音箱，可以实现更高音质的声音。

例如，可以将带低音炮和高音音箱的 2 路双功放音箱用于前置音箱。双功放系统通过低音炮和高音音箱产生辽阔震撼的声音。通过分别直接单独驱动各音箱，可产生强劲饱满的声音并保持较高的信噪比 (S/N)。

### 注

在双功放系统中使用四个内置放大器时，本机仅支持 2.1 或 3.1 声道音箱系统。

## 连接支持双重放大连接的前置音箱

使用支持双功放连接的前置音箱时，将音箱连接至 FRONT 端子和 SURROUND/BI-AMP/ZONE B 端子。

若要启用双功放功能，请在将电源线连接至交流墙壁电源插座后，将“选择音箱系统”（第 81 页）（位于“设定”菜单）设置为“BI-AMP”。

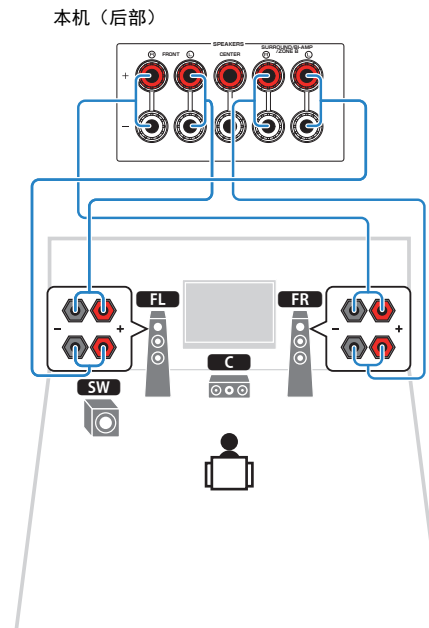

### 注

- 在双功放连接期间，无法使用环绕音箱或 Zone B 音箱。
- FRONT 端子和 SURROUND/BI-AMP/ZONE B 端子输出相同的信号。

### 须知

- 进行双功放连接前，拆下连接高音音箱和低音炮的任何托架或缆线。详情请参阅音箱使用说明书。如果不进行双功放连接，请确保在连接音箱缆线前连接上述托架或缆线。



## 在多个房间中播放音乐

使用 Zone A/B 功能可以在安装了本机的房间 (Zone A) 和其他房间 (Zone B) 中播放输入源。

例如, 当您在客厅时可打开 Zone A (关闭 Zone B), 当您在书房时可打开 Zone B (关闭 Zone A)。此外, 当您想在这两个房间内同时欣赏相同的输入源时, 可一起打开这两个区域。

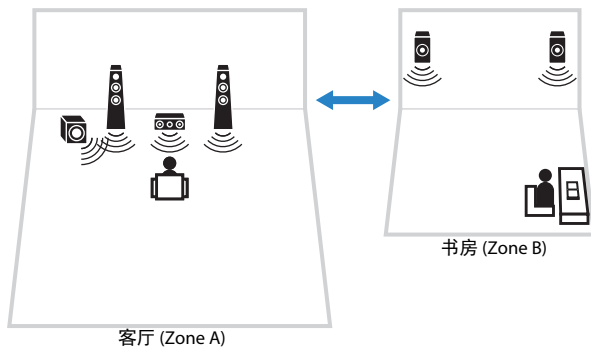

### 注

- 将耳机连接到 PHONES 插孔时, 无法使用 Zone B 音箱。
- 多声道音源将向下混合至 2 声道并输出至 Zone B。
- 同一输入源将会应用到 Zone A 和 Zone B。
- 默认情况下, Zone B 的音量会随 Zone A 的音量的变化而变化。如果 Zone A/B 之间存在音量差异, 则可以在“ZoneB 修正” (位于“选项”菜单) (第 71 页) 中修正这种情况。此外, 您可以单独调节 Zone B 的音量 (第 71 页)。
- 结合场景选择, 您可自动启用/禁用对 Zone A/B 的音频输出 (第 44 页)

## 连接 Zone B 音箱

将要在 Zone B 中使用的装置连接至本机。

### 须知

- 连接音箱前, 将本机的电源线从交流墙壁电源插座中拔出。
- 请确保音箱线缆的线芯没有相互接触或没有接触本机的金属部位。否则, 可能损坏本机或音箱。如果音箱线缆短路, 则打开本机时, 在前面板显示屏上会显示“Check SP Wires”。

用音箱线缆将放置在 Zone B 中的音箱连接至本机。

若要将 SURROUND/BI-AMP/ZONE B 端子用于 Zone B 音箱, 请在将电源线连接至交流墙壁电源插座后, 将“选择音箱系统” (第 81 页) (位于“设定”菜单) 设置为“Zone B”。

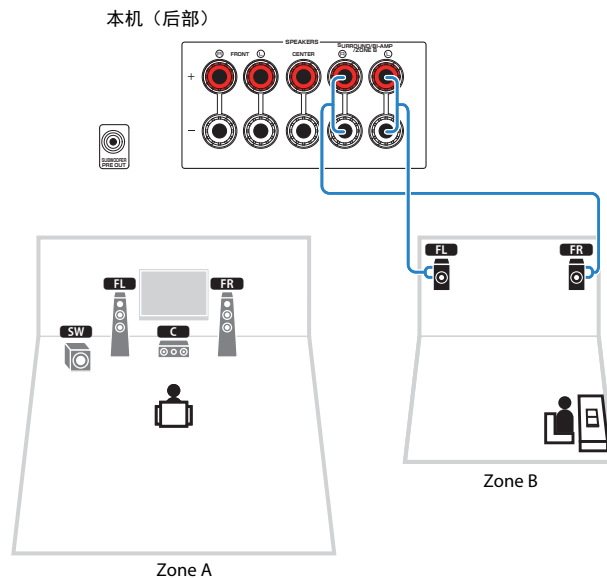

### 注

在 Zone B 连接期间, 无法使用环绕声音箱或双功放音箱。

## 操作 Zone B

### ■ 基本播放过程

- 1 将 Zone 开关滑到“ZONE B”。

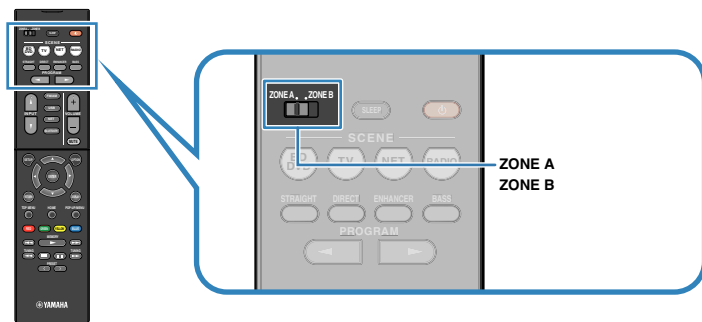

- 2 按  (接收机电源)。

每当按此键时，ZONE B 音频输出将打开或关闭。

“Zone B”点亮



- 3 利用输入选择键来选择输入源。

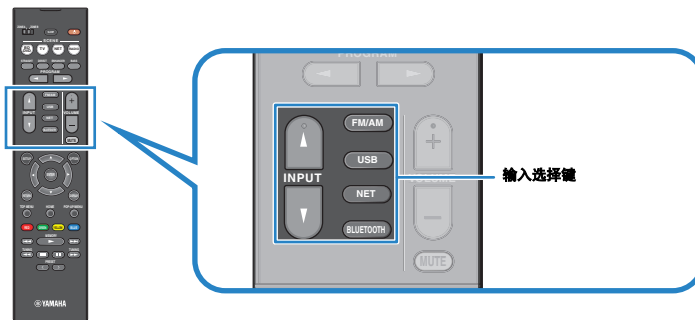

- 4 在外部装置上开始播放，或选择无线电电台。

- 5 将 Zone 开关滑到“ZONE A”，然后按 VOLUME 调节音量。

#### 注

若要单独调节 Zone B 的音量，请参见“单独调节 Zone B 的音量”（第 71 页）。

## ■ 修正 Zone A 和之间的音量差异 Zone B

如果 Zone A/B 之间的音量差异给您造成了不便，请按照下面的过程调节 Zone B 的音量。

### 1 按 OPTION。

#### 注

将菜单操作中的 Zone 开关滑到“ZONE A”。

### 2 使用光标键选择“音量修正”(Volume Trim)，然后按 ENTER。

#### 注

- 若要在菜单操作期间返回至上一屏幕，请按 RETURN。
- 圆括号中的文本是前面板显示屏上的指示。

### 3 使用光标键(△/▽)选择“ZoneB 修正”(ZB.Trim)，然后使用光标键(</>)调整设置。

#### 设置范围

-10.0 dB~+10.0 dB (0.5 dB 增量)

#### 默认值

0.0 dB

### 4 若要从菜单中退出，请按 OPTION。

#### 注

此设置在“ZoneB 音量”(第 88 页)(位于“设定”菜单)设置为“不连动”时不起作用。

## ■ 单独调节 Zone B 的音量

Zone B 当“ZoneB 音量”(第 88 页)(位于“设定”菜单)设置为“不连动”时，可以使用遥控器单独调整 Zone B 的音量。

### 1 将 Zone 开关滑到“ZONE B”。

### 2 按 VOLUME 调节 Zone B 的音量。

#### 注

- 若要使输出到 Zone B 的音频静音，请按 MUTE。
- 前面板显示屏上未显示 Zone B 的音量。

## 注册喜爱的项目（快捷键）

可以将最多 40 个喜爱的 USB 和网络内容注册为快捷键，然后即可通过选择快捷键编号进行直接访问。

### 注

- 亦可使用“Bookmark”功能注册 Internet 电台站（第 67 页）。
- 仅输入源将被注册为 Bluetooth 和 AirPlay。个别内容无法注册。

## 注册项目

选择所需项目并将其注册到快捷键编号。

- 1 播放将要注册的歌曲或电台站。
- 2 按住 MEMORY 持续 3 秒。

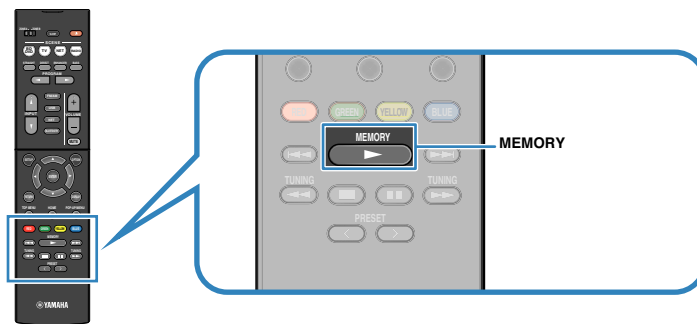

快捷键编号（闪现）

### 注

若要将快捷键编号更改为将注册的项目，请在第 2 步之后使用 PRESET 选择快捷键编号。



“Empty”（未使用）或当前注册的项目

- 3 若要确认注册，请按 MEMORY。

## ■ 重新调用已注册的项目

选择快捷键编号，重新调用已注册的项目。

### 1 按 BLUETOOTH、NET 或 USB。

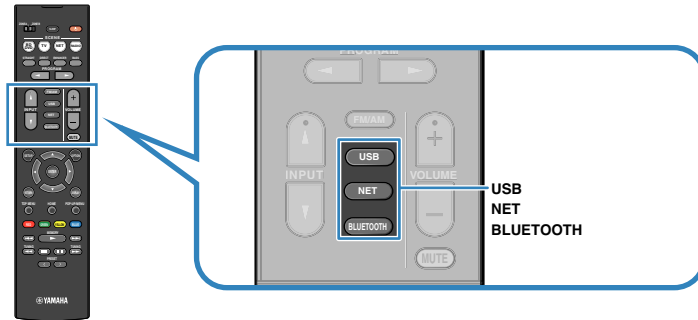

### 2 反复按 PRESET 选择所需的项目。

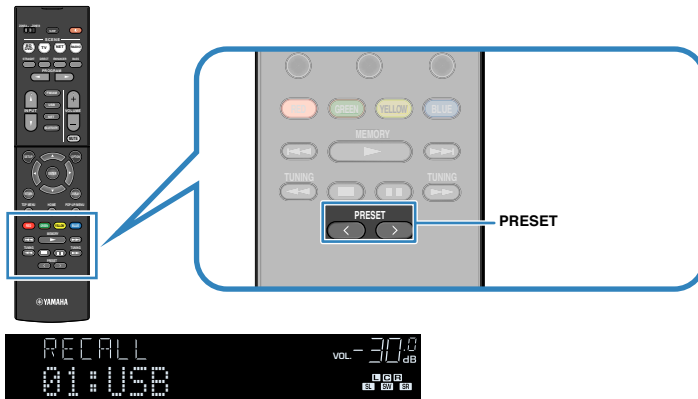

### 注

- 当无注册项目时，将显示“No Presets”。
- 在以下情况下，将无法重新调用已注册的项目。
  - 含有已注册项目的 USB 存储装置无法连接到本机。
  - 含有已注册项目的计算机关闭或无法连接到网络。
  - 已注册的网络内容会暂时不可用或失效。
  - 已注册的项目（文件）已删除或移至其他位置。
  - 无法建立 Bluetooth 连接。
- 当注册存储在 USB 存储装置或计算机中的音乐文件时，本机将记住音乐文件在文件夹中的相对位置。如果已在文件夹中添加或删除任何音乐文件，本机可能会无法正确地重新调用音乐文件。在此类情况下，应重新注册项目。

## 配置各播放源的播放设置（选项菜单）

您可为各播放源配置不同的播放设置。前面板（或电视屏幕）上提供了此菜单，您可以利用此菜单在播放过程中轻松配置设置。

### 1 按 OPTION。



前面板显示屏



电视屏幕

### 2 使用光标键选择项目，然后按 ENTER。

#### 注

若要在菜单操作期间返回至上一屏幕，请按 RETURN。

### 3 使用光标键 (</>) 选择设置。

### 4 若要从菜单中退出，请按 OPTION。

## 选项菜单项

#### 注

- 可用的项目因所选的输入源而异。
- 圆括号中的文本是前面板显示屏上的指示。
- 下划线为默认设置。
- 根据购买区域的不同，还可使用一些有关音频流服务的菜单项。有关详情，请参阅附带的 CD 光盘上的每本手册。

项目	功能	页码
<b>选择输入 (Input Select)</b>	切换信号源。	第 75 页
<b>音调控制 (Tone Control)</b>	调节声音的高频范围/低频范围。	第 75 页
	<b>程序 (PRG)</b>	选择声音程序和立体声播放。第 46 页
	<b>Sur.Decode (SrDec)</b>	当 Sur.Decode 选为程序时，请选择使用的环绕声解码器。第 48 页
<b>DSP/环绕 (DSP/Surround)</b>	<b>DSP 强度 (DSP Level)</b>	调节声场音效水平。第 75 页
	<b>Adaptive DRC (A.DRC)</b>	设置是否在调节音量的同时自动调节动态范围（从最大到最小）。第 75 页
	<b>Enhancer (Enhancer)</b>	启用/禁用 Compressed Music Enhancer。第 76 页
	<b>输入修正 (In.Trim)</b>	纠正各个输入源之间的音量差异。第 76 页
<b>音量修正 (Volume Trim)</b>	<b>低音炮修正 (SW.Trim)</b>	微调低音炮音量。第 76 页
	<b>ZoneB 修正 (ZB.Trim)</b>	纠正 Zone A/B 之间的音量差异。第 71 页
<b>音视频同步 (Lipsync)</b>	启用/禁用“音视频同步”设置（位于“设定”菜单）。	第 76 页
<b>信号信息 (Signal Info.)</b>	显示与音频/视频信号有关的信息。	第 76 页
<b>音频输入 (Audio In)</b>	将所选输入源的视频插孔与其他输入源的音频插孔进行组合。	第 77 页
<b>视频输出 (Video Out)</b>	选择要随电台声音输出的视频。	第 77 页
<b>FM 模式 (FM Mode)</b>	在“立体声”和“单声道”之间切换 FM 广播的接收模式。	第 50 页

项目	功能	页码
预设 (Preset)	自动预设	自动将具有强信号的 FM 无线电电台注册为预设电台。 第 51 页
	清除预设	清除注册到预设编号的无线电电台。 第 53 页
交通信息 (TrafficProgram)	(仅限于英国和欧洲型号) 自动搜索交通信息电台。	第 54 页
重复播放 (Repeat)	为 USB 存储装置 (第 61 页) 或媒体服务器(第 64 页)配置重复播放设置。	—
随机播放 (Shuffle)	为 USB 存储装置 (第 61 页) 或媒体服务器(第 64 页)配置随机播放设置。	—
音量联动 (Vol.Interlock)	通过 AirPlay, 启用/禁用 iTunes/iPod 中的音量控制。	第 77 页
添加书签 (Bookmark On)	将喜爱的 Internet 电台添加到“Bookmarks”文件夹,	第 67 页
删除书签 (Bookmark Off)	或将之从“Bookmarks”文件夹中移除。	

## ■ 选择输入 (Input Select)

切换信号源。按 ENTER 切换到所选的输入源。

### 选择

HDMI 1 - 4、AUDIO 1 - 2、AV 1 - 4、TUNER、USB、SERVER、NET RADIO、MusicCast Link、AirPlay、(网络源)、Bluetooth、AUX

## ■ 音调控制 (Tone Control)

分别调节声音的高频范围 (Treble) 和低频范围 (Bass)。

### 选择

高音 (Treble)、低音 (Bass)

### 设置范围

-6.0 dB ~ 0.0 dB ~ +6.0 dB (0.5 dB 增量)

### 注

- “高音”和“低音”均为 0.0 dB 时，显示“Bypass”。
- 还可用前面板控件调节音调。按 TONE CONTROL 选择“高音”或“低音”，然后按 PROGRAM 进行调节。
- 如果设置极限值，则声音可能不会与其他声道的声音匹配。

## ■ DSP/环绕 (DSP/Surround)

配置声场程序和环绕声设置。

### DSP 强度 (DSP Level)

调节声场音效水平。

### 设置范围

-6 dB ~ 0 dB ~ +3 dB (1 dB 增量)

### Adaptive DRC (A.DRC)

设置是否在调节音量水平的同时自动调节动态范围 (从最大到最小)。若设置为“开”，则对夜间以低音量收听音频很有用。

### 设置

开 (On) 自动调节动态范围。

关 (Off) 不自动调节动态范围。

如果选择“开”，则动态范围会在音量较小时变窄，并在音量较高时变宽。

## Enhancer (Enhancer)

启用/禁用 Compressed Music Enhancer（第 49 页）。

### 注

- 对每个输入源单独应用此设置。
- 也可以使用遥控器上的 ENHANCER 启用/禁用 Compressed Music Enhancer（第 49 页）。

### 设置

关 (Off)	禁用 Compressed Music Enhancer。
开 (On)	启用 Compressed Music Enhancer。

### 默认值

TUNER、USB、SERVER、NET RADIO、AirPlay（网络源）、Bluetooth：开 (On)  
其他：关 (Off)

## 音量修正 (Volume Trim)

微调各个输入源之间的音量差异或低音炮音量。

### 输入修正 (In.Trim)

纠正各个输入源之间的音量差异。如果切换输入源时的音量变化对您造成了不便，请使用此功能纠正该问题。

### 注

对每个输入源单独应用此设置。

### 设置范围

-6.0 dB ~ 0.0 dB ~ +6.0 dB (0.5 dB 增量)

### 低音炮修正 (SW.Trim)

微调低音炮音量。

### 设置范围

-6.0 dB ~ 0.0 dB ~ +6.0 dB (0.5 dB 增量)

## 音视频同步 (Lipsync)

启用/禁用“音视频同步”（第 87 页）（位于“设定”菜单）中配置的调节。

### 注

对每个输入源单独应用此设置。

### 设置

关 (Off)	禁用“音视频同步”调节。
开 (On)	启用“音视频同步”调节。

## 信号信息 (Signal Info.)

显示与音频/视频信号有关的信息。

### 选择

格式 (FORMAT)	输入信号的音频格式
声道 (CHANNEL)	输入信号中音源声道的数量（前/环绕声/LFE） 例如，“3/2/0.1”表示 3 个前声道、2 个环绕声声道和 LFE。
采样率 (SAMPLING)	输入数字信号的每秒采样数
比特率 (BITRATE)	输入比特流信号的每秒数据量
视频输入 (VIDEO IN)	输入数字信号的类型和分辨率
视频输出 (VIDEO OUT)	输出数字信号的类型和分辨率

### 注

若要切换前面板显示屏上的信息，请反复按光标键 (△/▽)。



## ■ 音频输入 (Audio In)

将所选输入源的视频插孔与其他输入源的音频插孔进行组合。例如，在以下情况下使用此功能。

- 连接支持 HDMI 视频输出但不支持 HDMI 音频输出的播放装置时

### 输入源

HDMI 1 - 4、AV 1 - 4

### 设置过程

参见“更改视频/音频输入插孔组合”（第 23 页）。

## ■ 视频输出 (Video Out)

选择要随选定音频源输出的视频。例如，可以边观看视频，边听广播。

### 输入源

AUDIO、TUNER、USB、SERVER、NET RADIO、AirPlay、Bluetooth、AUX

### 设置

关 (Off)	不输出视频。
HDMI 1 - 4、AV 1 - 4	通过对应的视频输入插孔输出视频输入。

## ■ 音量联动 (Vol.Interlock)

通过 AirPlay，启用/禁用 iTunes/iPod 中的音量控制。

### 设置

关 (Off)	禁用 iTunes/iPod 中的音量控制。
限制 (Ltd)	在限制范围内（-80 dB~-20 dB 和静音）启用 iTunes/iPod 中的音量控制。
全 (Full)	在整个范围内启用 iTunes/iPod 中的音量控制。

# 配置

## 配置各种功能（设定菜单）

您可使用电视屏幕上显示的菜单配置本机的各种功能。

### 注

- 仅在通过 HDMI 将电视连接至本机时，才能在电视屏幕上执行操作。否则，通过查看前面板显示屏来执行操作。
- 如果提供了新的固件，则信封图标 (✉) 将出现在屏幕中。

### 1 按 SETUP。

### 2 使用光标键选择菜单，然后按 ENTER。



### 3 使用光标键选择项目，然后按 ENTER。



### 注

若要在菜单操作期间返回至上一屏幕，请按 RETURN。

### 4 使用光标键 (</>) 选择设置，然后按 ENTER。

### 5 若要从菜单中退出，请按 SETUP。

## 设定菜单项

菜单	项目	功能	页码	
扬声器	配置	选择音箱系统	选择音箱系统。	第 81 页
		低音炮	选择是否连接低音炮。	第 81 页
		前置	选择前置音箱的尺寸。	第 81 页
		中置	选择是否连接中置音箱，并选择其尺寸。	第 81 页
		环绕声	选择是否连接环绕声音箱，并选择其尺寸。	第 82 页
		分频点	设置可从尺寸设为“小”的音箱输出的低频分量的下限。	第 82 页
		低音炮相位	设置低音炮的相位。	第 82 页
		附加低音	启用/禁用 附加低音。	第 82 页
	Virtual CINEMA FRONT	选择是否使用前置 5 声道音箱 (Virtual CINEMA FRONT) 配置。	第 82 页	
	距离	设置每个音箱与收听位置之间的距离。	第 82 页	
	音量	调节每个音箱的音量。	第 83 页	
	均衡器	使用均衡器调节音调。	第 83 页	
	测试音	启用/禁用测试音输出。	第 83 页	
	HDMI	HDMI 控制	启用/禁用 HDMI 控制。	第 84 页
音频输出		选择要输出音频的装置。	第 84 页	
待机直通		选择在本机处于待机模式时是否将视频/音频（通过 HDMI 插孔输入）输出到电视。	第 84 页	
TV 音频输入		选择用于电视音频输入的本机音频输入插孔。	第 84 页	
待机同步		选择是否要使用 HDMI 控制来链接电视和本机的待机行为。	第 85 页	
ARC		启用/禁用 ARC。	第 85 页	
场景		启用/禁用 场景 链接播放。	第 85 页	

菜单	项目	功能	页码	
音频	DSP 参数	CINEMA DSP 3D 模式	启用/禁用 CINEMA DSP 3D。	第 86 页
		全景	启用/禁用前声场的宽广效果。	第 86 页
		中置宽度	调节中央声场的宽广效果。	第 86 页
		方位	调节前声场和环绕声声场之间的水平差。	第 86 页
		中置影像	调节前声场的中央定向水平（宽广效果）。	第 86 页
	音视频同步	选择	选择用来调节视频和音频输出之间的延迟的方法。	第 87 页
		调整	手动调节视频和音频输出之间的延迟。	第 87 页
	话音	话音强度	调节对话声音的音量。	第 87 页
		范围	切换音量显示比例。	第 87 页
	音量	动态范围模式	选择比特流音频（Dolby Digital 和 DTS 信号）播放的动态范围调节方法。	第 87 页
		最大音量	设置音量的极限值。	第 88 页
		初始音量	设定当该接收机打开时的初始音量。	第 88 页
ZoneB 音量		选择 Zone B 的音量是否随 Zone A 的音量变化而调整。	第 88 页	
ECO	自动待机	设置自动待机功能的时间量。	第 89 页	
	ECO 模式	启用/禁用 eco 模式（省电模式）。	第 89 页	
功能	输入重命名	更改前面板显示屏上显示的输入源名称。	第 90 页	
	跳过输入	设置在操作 INPUT 键时将跳过的输入源。	第 91 页	
	亮度	调节前面板显示屏的亮度。	第 91 页	
	保护设置	防止无意中对该设置进行更改。	第 91 页	
	遥控颜色键	针对遥控器的 RED/GREEN/YELLOW/BLUE 键设置本机功能。	第 92 页	
	网络	信息	在本机上显示网络信息。	第 93 页
网络连接		选择网络连接方法。	第 93 页	
IP 地址		配置网络参数（如 IP 地址）。	第 93 页	
MAC 地址过滤器		将 MAC 地址筛选器设置为限制从其他网络装置访问本机。	第 94 页	
DMC 控制		选择是否允许与 DLNA 兼容的 Digital Media Controller (DMC) 控制播放。	第 94 页	
网络待机		选择是启用还是禁用通过其他网络装置打开本机的功能。	第 94 页	
网络名		编辑在其他网络装置上显示的网络名称（本机的网络名称）。	第 95 页	
固件更新		通过网络更新固件。	第 95 页	
Bluetooth		Bluetooth	启用/禁用 Bluetooth 功能。	第 95 页
		音频接收	断开	终止 Bluetooth 装置（如智能手机）与本机的 Bluetooth 连接。
	Bluetooth 等待		选择是启用还是禁用通过 Bluetooth 装置打开本机的功能（Bluetooth 等待）。	第 95 页
	音频发送	发射器	启用/禁用 Bluetooth 音频发射器功能。	第 96 页
设备搜索		本机被用作 Bluetooth 音频发射器时搜索可用的 Bluetooth 装置（音箱/耳机）。	第 96 页	
语言		选择屏幕菜单语言。	第 96 页	

# 扬声器

手动配置音箱设置。

**注**  
下划线为默认设置。

## 配置

配置音箱的输出特性。

**注**  
在配置音箱的尺寸时，如果音箱的低音喇叭的直径为 16 cm 或更大，则选择“大”；如果低音喇叭的直径小于 16 cm，则选择“小”。

### 选择音箱系统

选择音箱系统。

除了 5.1 声道音箱系统外，也可利用 Zone B 音箱或双功放连接实现各种音箱配置。

#### 设置

环绕声	在使用常规音箱系统（不使用 Zone B 音箱或双功放连接）的情况下，选择此选项。
BI-AMP	在连接支持双功放连接的前置音箱（第 68 页）的情况下，选择此选项。
Zone B	在除了使用主区 (Zone A) 中的音箱系统之外还使用 Zone B 音箱（第 69 页）的情况下，选择此选项。

### 低音炮

选择是否连接低音炮。

#### 设置

有	连接低音炮时选择此选项。 低音炮将从其他声道产生 LFE（低频效果）声道音频和低频分量。
没有	未连接低音炮时选择此选项。 前置音箱将从其他声道产生 LFE（低频效果）声道音频和低频分量。

### 前置

选择前置音箱的尺寸。

#### 设置

小	为小音箱选择此选项。 低音炮将产生前声道低频分量（可在“分频点”中配置）。
大	为大音箱选择此选项。 前置音箱将产生所有前声道频率分量。

**注**  
当“低音炮”设置为“没有”时，“前置”会自动设置为“大”。

### 中置

选择是否连接中置音箱，并选择其尺寸。

#### 设置

小	为小音箱选择此选项。 低音炮或前置音箱将产生中央声道低频分量（可在“分频点”中配置）。
大	为大音箱选择此选项。 中置音箱将产生所有中央声道频率分量。
没有	未连接中置音箱时选择此选项。 前置音箱将产生中央声道音频。

## 环绕声

选择是否连接环绕声音箱，并选择其尺寸。

### 设置

小	为小音箱选择此选项。 低音炮或前置音箱将产生环绕声道低频分量（可在“分频点”中配置）。
大	为大音箱选择此选项。 环绕声音箱将产生所有环绕声道频率分量。
没有	未连接环绕声音箱时选择此选项。 前置音箱将产生环绕声道音频。选择声音程序后，Virtual CINEMA DSP 会起作用。

## 分频点

设置可从尺寸设为“小”的音箱输出的低频分量的下限。低于指定值的频率声音将从低音炮或前置音箱中产生。

### 设置

40 Hz、60 Hz、80 Hz、90 Hz、100 Hz、110 Hz、120 Hz、160 Hz 和 200 Hz

### 注

如果可在低音炮上调节音量和穿越频率，请将音量设为最大音量的一半，并将穿越频率设为最大。

## 低音炮相位

设置低音炮的相位。如果低音缺少或不清晰，应切换低音炮相位。

### 设置

同相	不反转低音炮相位。
反相	反转低音炮相位。

## 附加低音

启用/禁用附加低音。启用附加低音后，您可以欣赏增强的低音声音，无论前置音箱大小或是否有低音炮。

### 设置

关	禁用附加低音。
开	启用附加低音。

### 注

也可以使用遥控器上的 BASS 启用/禁用附加低音（第 49 页）。

## Virtual CINEMA FRONT

选择是否使用前置 5 声道音箱 (Virtual CINEMA FRONT) 配置。

### 设置

关	禁用前置 5 声道音箱配置。
开	启用前置 5 声道音箱配置。

### 注

- 只有当使用 Virtual CINEMA FRONT 配置（第 15 页）时才选择“开”。
- 此设置在“环绕声”设为“没有”的情况下将不可用。

## 距离

设置每个音箱与收听位置的距离，以使各个音箱发出的声音同时抵达收听位置。首先，从“米”或“英尺”选择本机的距离单位。

### 选择

前左、前右、中置、环绕声左、环绕声右、低音炮

### 设置范围

0.30 m~24.00 m (1.0 ft~80.0 ft)，0.05 m (0.2 ft) 增量

### 默认值

前左、前右、低音炮：3.00 m (10.0 ft)

中置：2.60 m (8.6 ft)

其他：2.40 m (8.0 ft)

## ■ 音量

调节每个音箱的音量。

### 选择

前左、前右、中置、环绕声左、环绕声右、低音炮

### 设置范围

-10.0 dB~+10.0 dB (0.5 dB 增量)

### 默认值

前左、前右、低音炮: 0.0 dB

其他: -1.0 dB

## ■ 均衡器

使用均衡器调节音调。

### EQ 选择

选择要使用的均衡器类型。

### 设置

PEQ	应用通过 YPAO 测量获取的参数均衡器值 (第 29 页)。
GEQ	当您想要手动调节均衡器时, 选择此选项。 有关详情, 请参见“手动调节均衡器”。
关	不使用均衡器。

### 注

“PEQ”仅在 YPAO 已执行时可用 (第 29 页)。

## ■ 手动调节均衡器

- 1 将“EQ 选择”设置为“GEQ”。
- 2 使用光标键 ( $\Delta/\nabla$ ) 选择“声道”, 然后使用光标键 ( $\leftarrow/\rightarrow$ ) 选择所需的音箱声道。
- 3 使用光标键 ( $\Delta/\nabla$ ) 选择所需的波段 (频率), 然后使用光标键 ( $\leftarrow/\rightarrow$ ) 调节增益。  
设置范围  
-6.0 dB~+6.0 dB
- 4 若要从菜单中退出, 请按 **SETUP**。

## ■ 测试音

启用/禁用测试音输出。测试音输出可帮助您调节音箱的平衡或均衡器并确认音效。

### 设置

关	不输出测试音。
开	在您调节音箱平衡或均衡器设置时, 自动输出测试音。

# HDMI

配置 HDMI 设置。

## 注

下划线为默认设置。

## HDMI 控制

启用/禁用 HDMI 控制（第 115 页）。

### 设置

关	禁用 HDMI 控制。
开	启用 HDMI 控制。 配置“TV 音频输入”、“待机同步”、“ARC”和“场景”中的设置。

## 注

若要使用 HDMI 控制，您需要在连接与 HDMI 控制兼容的装置之后（第 115 页），执行 HDMI 控制链接设置。

## 音频输出

选择要输出音频的装置。

## 注

此设置仅在“HDMI 控制”设为“关”的情况下可用。

### 放大器

启用/禁用从连接到本机的音箱输出的音频。

### 设置

关	禁用从音箱输出的音频。
开	启用从音箱输出的音频。

### HDMI OUT (TV)

启用/禁用从连接到 HDMI OUT 插孔的电视输出的音频。

### 设置

关	禁用从电视输出的音频。
开	启用从电视输出的音频。

## 待机直通

选择在本机处于待机模式时是否将视频/音频（通过 HDMI 插孔输入）输出到电视。如果此功能设置为“开”或“自动”，则可以使用输入选择键（HDMI 1 - 4）选择 HDMI 输入，即使本机处于待机状态时也是如此（本机的待机指示灯闪烁）。

### 设置

关	（当“HDMI 控制”设置为“关”） 不将视频/音频输出到电视。
自动	根据连接装置的状态，自动选择是否输出视频/音频。
开	将视频/音频输出到电视。 （在选择“关”的情况下，本机消耗的功率更少。）

## TV 音频输入

当“HDMI 控制”设置为“开”时，选择要用于电视音频输入的本机音频输入插孔。当电视输入切换至其内置调谐器时，本机的输入源会自动切换至电视音频。

### 设置

AUDIO 1 - 2、AV 1 - 4

### 默认值

AV 2

## 注

使用 ARC 将电视音频输入到本机时，您不能使用此处所选的输入插孔连接外部装置，因为该输入将用于电视音频输入。



## ■ 待机同步

当“HDMI 控制”设置为“开”时，选择是否要使用 HDMI 控制来链接电视和本机的待机行为。

### 设置

关	不将本机设置为在电视关闭时进入待机模式。
开	将本机设置为在电视关闭时进入待机模式。
自动	仅在本机正在接收电视音频或 HDMI 信号时，将本机设置为在电视关闭时进入待机模式。

## ■ ARC

当“HDMI 控制”设置为“开”时，启用/禁用 ARC（第 21 页）。

### 设置

关	禁用 ARC。
开	启用 ARC。

### 注

您通常不必更改此设置。如果由于本机不支持通过 ARC 将电视音频信号输入到本机，从而造成连接到本机的音箱产生噪音，则应将“ARC”设置为“关”，并使用电视的扬声器。

## ■ 场景

当“HDMI 控制”设置为“开”时，启用/禁用 场景 链接播放。

利用场景选择，当启用 场景 链接播放时，通过 HDMI 连接至本机的与 HDMI 控制兼容的装置将自动按以下方式运行。

- 电视：打开并显示来自播放装置的视频
- 播放装置：开始播放

### 选择（SCENE 键）

BD / DVD、TV、NET、RADIO

### 设置

关	对所选 SCENE 键禁用 SCENE 链接播放。
开	对所选 SCENE 键启用 SCENE 链接播放。

### 默认值

BD / DVD、TV：开

NET、RADIO：关

### 注

出于装置之间的兼容性的原因，场景 链接播放可能无法正常工作。我们建议使用同一制造商的电视和播放装置，以便 HDMI 控制更有效地工作。

# 音频

配置音频输出设置。

## 注

下划线为默认设置。

## DSP 参数

配置环绕声解码器设置。

### CINEMA DSP 3D 模式

启用/禁用 CINEMA DSP 3D（第 46 页）。如果此功能设置为“开”，则 CINEMA DSP 3D 功能将根据所选的声音程序（2ch Stereo 和 5ch Stereo 除外）运行。

#### 设置

关	禁用 CINEMA DSP 3D。
开	启用 CINEMA DSP 3D。

### 全景

启用/禁用前声场的宽广效果。启用此功能时，可以使前左/前右声道声音环绕声场，并与后环绕声声场结合在一起生成宽广的声场。此设置在选择“PLII Music”时有效。

#### 设置

关	禁用前声场的宽广效果。
开	启用前声场的宽广效果。

### 中置宽度

调节中央声场的宽广效果。较高的值将增强宽广效果，较低的值将降低宽广效果（接近于中置）。此设置在选择“PLII Music”时有效。

#### 设置范围

0 ~ 3 ~ 7

### 方位

调节前声场和环绕声声场之间的水平差。较高的值将增强前声场，较低的值将增强环绕声声场。此设置在选择“PLII Music”时有效。

#### 设置范围

-3 ~ 0 ~ +3

### 中置影像

调节前声场的中央定向水平（宽广效果）。较高的值将增强中央定向水平（宽广效果较弱），较低的值将弱化中央定向水平（宽广效果较强）。此设置仅在选择“Neo:6 Music”时有效。

#### 设置范围

0.0 ~ 0.3 ~ 1.0

## ■ 音视频同步

调节在视频和音频输出之间的延迟。

### 注

您可以通过“音视频同步 (Lipsync)”（第 76 页）（位于“选项”菜单）中的输入源启用/禁用音视频同步功能。

### 选择

选择用来调节视频和音频输出之间的延迟的方法。

#### 设置范围

手动	当您想要手动调节视频和音频输出之间的延迟时，选择此选项。 在“调整”中调节音频输出时序。
自动	当支持自动口形同步功能的电视通过 HDMI 连接到本机时，将自动调节视频与音频输出之间的延迟。 需要时，您可以在“调整”中微调音频输出时序。

### 注

“选择”会根据连接到本机的电视自动设置为“手动”。

### 调整

当“选择”设置为“手动”时，手动调节视频和音频输出之间的延迟。当“选择”设置为“自动”时，您可以微调音频输出时序。

#### 设置范围

0 ms~500 ms（1 ms 增量）

## ■ 话音

调节对话声音的音量。

### 话音强度

调节对话等中央定向水平的音量。

#### 设置范围

0~3 (越高越增强)

## ■ 音量

配置音量设置。

### 范围

切换音量显示比例。

#### 设置

dB	用“dB”（分贝）单位显示音量。
0-97	用数值显示音量 (0.5~97.0)。

### 动态范围模式

选择比特流音频（Dolby Digital 和 DTS 信号）播放的动态范围调节方法。

#### 设置

最大	在不调节动态范围的情况下产生音频。
标准	针对常规家用优化动态范围。 设置动态范围以在夜晚或音量低时发出清晰的声音。
最小/自动	播放 Dolby TrueHD 信号时，动态范围会根据输入信号信息自动进行调节。

## 最大音量

设置音量的极限值。

### 设置范围

-30.0 dB~+15.0 dB (5.0 dB 增量), +16.5 dB [50.0~95.0 (5.0 增量), 97.0]

## 初始音量

设定接收机打开时的初始音量。

### 设置

关	将音量水平设置为本机上次进入待机模式时的水平。
静音	将本机设置为使音频输出静音。
-80.0 dB~+16.5 dB (0.5 dB 增量) [0.5 to 97.0 (0.5 增量)]	将音量水平设置为指定的水平。

## ZoneB 音量

选择 Zone B 的音量是否随 Zone A 的音量变化而调整。

### 设置

联动	Zone B 的音量随 Zone A 的音量变化而变化。
不联动	Zone B 的音量不随 Zone A 的音量变化而变化。单独调节 Zone B 的音量 (第 71 页)。

### 注

如果“ZoneB 音量”设置为“不联动”，则 Zone B 的音量会暂时设置为 -40 dB。根据需要，可使用遥控器调整音量 (第 71 页)。

## ECO

配置电源设置。

### 注

下划线为默认设置。

## ■ 自动待机

设置自动待机功能的时间量。

### 设置

关	不将本机设置为自动进入待机模式。
20 分	将本机设置为当您在指定时间内未操作本机，且本机未检测到任何输入信号时，进入待机模式。
2 小时、4 小时、 8 小时、12 小时	将本机设置为当您在指定时间内未操作本机时进入待机模式。

### 默认值

英国和欧洲型号：20 分

其他型号：关

### 注

在本机进入待机模式之前，前面板显示屏中将出现“AutoPowerStdbby”，然后开始倒计时。

## ■ ECO 模式

将 eco 模式设为“开”可以降低本机的功耗。设置后，务必按 ENTER 重启本机。

启用 eco 模式时，可以降低本机的功耗。

### 设置

关	禁用 eco 模式。
开	启用 eco 模式。

### 注

- 当“ECO 模式”设置为“开”时，前面板显示屏可能会变黑。
- 如果要以高音量播放音频，请将“ECO 模式”设置为“关”。

# 功能

配置使本机易于使用的功能。

**注**  
下划线为默认设置。

## ■ 输入重命名

更改前面板显示屏上显示的输入源名称。还可以从预设中选择名称或者使用自动重命名功能创建名称。

### 输入源

HDMI 1 - 4、AUDIO 1 - 2、AV 1 - 4、USB、Bluetooth、AUX

### 默认值

HDMI 1 - 4：自动

其他：手动（对于 USB、Bluetooth、AUX 只能选择“手动”。）

### 自动重命名的步骤

**1** 使用光标键 ( $\Delta/\nabla$ ) 选择要重命名的输入源。

**2** 使用光标键 ( $\langle/\rangle$ ) 选择“自动”。

本机会根据所连接的装置自动创建名称。

**3** 若要检查所创建的名称，按 ENTER。

#### **注**

选择“自动”的过程中，装置连接终止后将会保存所创建的名称。若要恢复默认设置，应立即将设置切换到“手动”，然后再设置为“自动”。

**4** 若要更改其他输入源名称，请重复步骤 1 到步骤 3。

**5** 若要从菜单中退出，请按 SETUP。

### 手动重命名的步骤

**1** 使用光标键 ( $\Delta/\nabla$ ) 选择要重命名的输入源。

**2** 使用光标键 ( $\langle/\rangle$ ) 选择“手动”，然后按 ENTER。

#### **注**

若要选择预设名称，使用光标键 ( $\langle/\rangle$ )。

**3** 按 ENTER。

将显示编辑屏幕。

**4** 使用光标键和 ENTER 键编辑名称，然后选择“确定”确认新名称。

#### **注**

若要取消输入，请选择“取消”。

**5** 若要更改其他输入源名称，请重复步骤 1 到步骤 4。

**6** 若要从菜单中退出，请按 SETUP。

## ■ 跳过输入

设置在操作 INPUT 键时将跳过的输入源。

使用此功能可以快速选择所需的输入源。

### 输入源

HDMI 1 - 4、AUDIO 1 - 2、AV 1 - 4、TUNER、USB、NET、Bluetooth、AUX

### 设置

关	不跳过所选的输入源。
开	跳过所选的输入源。

## ■ 亮度

调节前面板显示屏的亮度。

### 设置范围

-4~0（较大的值亮度较高）

### 注

当“ECO 模式”（第 89 页）设置为“开”时，前面板显示屏可能会变黑。

## ■ 保护设置

防止无意中设置进行更改。

### 设置

关	不保护设置。
开	保护设置，直至选择“关”。

### 注

当“保护设置”设置为“开”时，菜单屏幕上将显示锁定图标（）。

## ■ 遥控颜色键

针对遥控器的 RED/GREEN/YELLOW/BLUE 键设置本机功能。

### 设置

默认	为使用 HDMI 缆线连接至本机的播放装置分配功能。
输入	为各键分配本机的输入源。可以单独设置所分配的输入源。 <b>输入源</b> HDMI 1 - 4、AUDIO 1 - 2、AV 1 - 4、TUNER、USB、NET、Bluetooth、AUX <b>默认值</b> RED: HDMI2、GREEN: HDMI4、YELLOW: AV 2、BLUE: AUX
程序	为各键分配声音模式功能。 RED: MOVIE GREEN: MUSIC YELLOW: STEREO BLUE: SUR.DECODE 例如，如果反复按 RED 键，即可从适合视频源的声音程序 (MOVIE) (第 46 页) 中选择您喜爱的声音程序。



# 网络

配置网络设置。

**注**  
下划线为默认设置。

## ■ 信息

在本机上显示网络信息。

状态	NETWORK 插孔的连接状态
连接方法	连接方法
SSID	本机连接的接入点
安全	网络加密方法
MusicCast 网络	MusicCast 网络是否准备就绪
MAC 地址 (以太网)	MAC 地址
MAC 地址 (Wi-Fi)	MAC 地址
IP 地址	IP 地址
子网掩码	子网掩码
默认网关	默认网关的 IP 地址
DNS 服务器 (P)	主 DNS 服务器的 IP 地址
DNS 服务器 (S)	辅助 DNS 服务器的 IP 地址
vTuner ID	Internet 广播的 ID (vTuner)

## ■ 网络连接

选择网络连接方法。

### 选择

有线 LAN	若要使用市售的网线将本机连接到网络，请选择此选项。
无线 LAN	若要通过无线路由器（接入点）将本机连接到网络，请选择此选项。有关设置的详情，请参见“将本机连接至无线网络”（第 34 页）。
无线直连	若要将移动装置直接连接至本机，请选择此选项。有关设置的详情，请参见“将移动装置直接连接至本机 (Wireless Direct)”（第 39 页）。

## ■ IP 地址

配置网络参数（如 IP 地址）。

### DHCP

选择是否使用 DHCP 服务器。

### 设置

关	不使用 DHCP 服务器。手动配置网络参数。有关详情，请参见“手动网络设置”。
开	使用 DHCP 服务器自动获取本机的网络参数（如 IP 地址）。

### ■ 手动网络设置

- 1 将“DHCP”设置为“关”。
- 2 使用光标键 ( $\Delta/\nabla$ ) 选择参数类型。

IP 地址	指定 IP 地址。
子网掩码	指定子网掩码。
默认网关	指定默认网关的 IP 地址。
DNS 服务器 (P)	指定主 DNS 服务器的 IP 地址。
DNS 服务器 (S)	指定辅助 DNS 服务器的 IP 地址。

- 3 使用光标键 ( $\triangleleft/\triangleright$ ) 移动编辑位置，然后按光标键 ( $\Delta/\nabla$ ) 选择值。
- 4 若要从菜单中退出，请按 **SETUP**。

## ■ MAC 地址过滤器

将 MAC 地址筛选器设置为限制从其他网络装置访问本机。

### 注

AirPlay 功能操作（第 57 页）或 DMC 不受此设置限制。

### 过滤器

启用/禁用 MAC 地址筛选器。

#### 设置

关	禁用 MAC 地址筛选器。
开	启用 MAC 地址筛选器。在“MAC 地址 1 - 10”中，指定允许访问本机的网络装置的 MAC 地址。

### MAC 地址 1 - 10

当“过滤器”设置为“开”的情况下，指定允许访问本机的网络装置的 MAC 地址（最多 10 个）。

### ■ 过程

- 1 使用光标键 (△/▽) 选择 MAC 地址数 (1 ~ 10 个)。
- 2 使用光标键 (</>) 移动编辑位置，然后按光标键 (△/▽) 选择值。
- 3 若要从菜单中退出，请按 **SETUP**。

## ■ DMC 控制

选择是否允许与 DLNA 兼容的 Digital Media Controller (DMC) 控制播放。

### 设置

无效	不允许 DMC 控制播放。
有效	允许 DMC 控制播放。

### 注

Digital Media Controller (DMC) 是一个可通过网络控制其他网络装置的装置。启用此功能后，您可在同一网络上通过 DMC（如 Windows Media Player 12）控制本机的播放。

## ■ 网络待机

选择是否能够通过其他网络装置打开本机（网络待机功能）。

### 设置

关	禁用网络待机功能。
开	启用网络待机功能。 (在选择“关”的情况下，本机消耗的功率更少。)
自动	启用网络待机功能。 (如果“网络连接”设置为“有线 LAN”，本机会在网络缆线断开时设为省电模式。)

## 网络名

编辑在其他网络装置上显示的网络名称（本机的网络名称）。

### 过程

- 1 按 ENTER 进入名称编辑屏幕。
- 2 使用光标键和 ENTER 键编辑名称，然后选择“确定”确认新名称。
- 3 若要从菜单中退出，请按 SETUP。

## 固件更新

通过网络更新固件。

### 进行升级

开始更新本机固件的过程。有关详情，请参见“通过网络更新本机的固件”（第 100 页）。

### 固件版本

显示本机安装的固件版本。

### 系统 ID

显示系统 ID 号。

## Bluetooth

配置 Bluetooth 设置。

### Bluetooth

启用/禁用 Bluetooth 功能（第 55 页）。

#### 设置

关	禁用 Bluetooth 功能。
开	启用 Bluetooth 功能。

### 音频接收

本机被用作 Bluetooth 音频接收器时配置 Bluetooth 设置。

#### Bluetooth 等待

选择是启用还是禁用通过 Bluetooth 装置打开本机的功能（Bluetooth 等待）。如果此功能设置为“开”，本机会在对 Bluetooth 装置执行连接操作时自动打开。

#### 设置

关	禁用 Bluetooth 待机功能。
开	启用 Bluetooth 待机功能。 (在选择“关”的情况下，本机消耗的功率更少。)

#### 注

此设置在“网络待机”（第 94 页）设为“关”的情况下将不可用。

## 音频发送

本机被用作 Bluetooth 音频发射器时配置 Bluetooth 设置。

### 发射器

启用/禁用 Bluetooth 音频发射器功能。

启用此功能时，可以在本机上使用 Bluetooth 音箱/耳机欣赏播放的音频（第 56 页）。

#### 设置

关	禁用 Bluetooth 音频发射器功能。
开	启用 Bluetooth 音频发射器功能。

## 语言

选择屏幕菜单语言。

#### 注

下划线为默认设置。

#### 设置

English	英语
日本語	日语
Français	法语
Deutsch	德语
Español	西班牙语
Русский	俄语
Italiano	意大利语
中文	中文

#### 注

前面板显示屏上的信息仅以英文提供。

## 配置系统设置（ADVANCED SETUP 菜单）

在查看前面板显示屏时配置本机的系统设置。

**1** 将本机设为待机模式。

**2** 在前面板上按住 STRAIGHT 的同时按  $\odot$ （电源）。

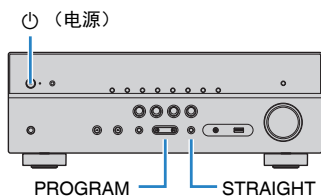

**3** 按 PROGRAM 选择项目。

**4** 按 STRAIGHT 选择设置。

**5** 按  $\odot$ （电源）以将本机设为待机模式，然后再次打开本机。  
新设置将生效。

## ADVANCED SETUP 菜单项

**注**

下划线为默认设置。

项目	功能	页码
SP IMP.	(仅限于美国和加拿大型号) 更改音箱阻抗设置。	第 97 页
REMOTE ID	选择本机的遥控器 ID。	第 98 页
TU	(仅限于亚洲、台湾及通用机型) 更改 FM/AM 调谐频率设置。	第 98 页
TV FORMAT	切换 HDMI 输出的视频信号类型。	第 98 页
4K MODE	选择 HDMI 4K 信号格式。	第 98 页
INIT	恢复默认设置。	第 99 页
UPDATE	更新固件。	第 99 页
VERSION	检查本机当前安装的固件版本。	第 99 页

## 更改音箱阻抗设置 (SP IMP.)

(仅限于美国和加拿大型号)



根据已连接音箱的阻抗，更改本机的音箱阻抗设置。

**设置**

6 $\Omega$ MIN	当您 6-ohm 音箱连接到本机时，选择此选项。
8 $\Omega$ MIN	当您 8-ohm 或更大的音箱连接到本机时，选择此选项。

## 选择遥控器 ID (REMOTE ID)

REMOTE ID • ID1

更改本机的遥控器 ID，以使其与遥控器的 ID（默认值：ID1）。使用多个 Yamaha 收音扩音机时，可用相应接收机的唯一遥控器 ID 设定每个遥控器。

### 设置

ID1, ID2

### 更改遥控器的遥控器 ID

- 1 若要选择 ID1，请在按住光标键 (<) 的同时按 SCENE (BD/DVD) 3 秒以上。  
若要选择 ID2，请在按住光标键 (<) 的同时按 SCENE (TV) 3 秒以上。

## 更改 FM/AM 调谐频率设置 (TU)

(仅限于亚洲、台湾及通用机型)

TU • FM50/AM9

根据您的国家或地区，更改本机的 FM/AM 调谐频率设置。

### 设置

FM100/AM10	当您想要按 100-kHz 步长调节 FM 频率，按 10-kHz 步长调节 AM 频率时，选择此项。
FM50/AM9	当您想要按 50-kHz 步长调节 FM 频率，按 9-kHz 步长调节 AM 频率时，选择此项。

## 切换视频信号类型 (TV FORMAT)

TV FORMAT • NTSC

切换 HDMI 输出的视频信号类型，以使其与电视的格式匹配。

由于本机会自动选择视频信号类型以使其与电视匹配，因此通常无需更改设置。仅当电视屏幕上的图像未正确显示时才更改设置。

### 设置

NTSC、PAL

### 默认值

美国、加拿大、韩国、台湾和通用型号：NTSC

其他型号：PAL

## 选择 HDMI 4K 信号格式 (4K MODE)

4K MODE • MODE 2

当 HDMI 4K (60 Hz/50Hz) 兼容电视和播放装置连接至本机时，在本机上选择输入/输出信号格式。

### 设置

MODE 1	4:4:4、4:2:2 或 4:2:0 格式的输入/输出 4K (60 Hz/50 Hz) 信号。根据所连接设备或 HDMI 线缆，视频可能无法正确显示。在这种情况下，请选择“MODE 2”。
MODE 2	4:2:0 格式的输入/输出 4K (60 Hz/50 Hz) 信号。

### 注

选定“MODE 1”时，请使用支持 18 Gbps 的高速 HDMI 线缆。

## 恢复默认设置 (INIT)



INIT · · · · CANCEL

恢复本机的默认设置。

### 选择

ALL	恢复本机的默认设置。
CANCEL	不执行初始化。

## 更新固件 (UPDATE)



UPDATE · · · · USB

将会根据需要发布提供附加功能或产品改进的新固件。更新可以从我们的网站下载。如果本机已连接到互联网，则您可通过网络下载固件。有关详情，请参见更新附带的信息。

## ■ 固件更新过程

除非需要更新固件，否则请勿执行此过程。还有，更新固件前，请务必阅读更新附带的信息。

- 1 反复按 STRAIGHT 以选择“USB”或“NETWORK”，然后按 INFO 开始固件更新。

### 选择

USB	使用 USB 存储装置更新固件。
NETWORK	通过网络更新固件。

## 检查固件版本 (VERSION)



VERSION · · XX.XX

检查本机当前安装的固件版本。

### 注

- 您还可在“固件更新”（第 95 页）（位于“设定”菜单）中检查固件版本。
- 可能需要一些时间才会显示固件版本。

## 通过网络更新本机的固件

将会根据需要发布提供附加功能或产品改进的新固件。如果本机已连接到互联网，则您可通过网络下载固件并更新它。

### 须知

- 在固件更新期间，请不要操作本机或断开电源线或网线。固件更新需要大约 20 分钟或更长时间（取决于您的 Internet 连接速度）。
- 如果 Internet 连接速度慢，或本机连接的是无线网络，则根据无线连接的情况可能无法进行网络更新。在此情况下，可使用 USB 存储装置更新固件（第 99 页）。
- 若要执行以下过程，则必须通过 HDMI 将电视连接到本机。如果未连接，则从“ADVANCED SETUP”菜单执行更新（第 99 页）。
- 有关更新的详情，请访问 Yamaha 网站。

### 注

您还可使用 USB 存储装置从“ADVANCED SETUP”菜单中更新固件（第 99 页）。

如果在按 SETUP 之后显示以下消息，即可执行固件更新。

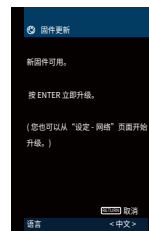

可以切换语言。

- 1 阅读屏幕说明，然后按 ENTER。**
- 2 若要开始固件更新，请按 ENTER。**  
屏幕显示将关闭。
- 3 如果前面板显示屏上出现“UPDATE SUCCESS PLEASE POWER OFF!”，请按前面板显示屏上的 ⏻（电源）。**  
固件更新完成。



# 附录

## 常见问题解答

顾客的常见问题和回答如下。

### 新的音箱系统不提供理想的声音平衡...

如果您更换了音箱或具有新的音箱系统，请再次使用 YPAO 优化音箱设置（第 29 页）。如果您想手动调节音箱设置，请使用“扬声器”（位于“设定”菜单）（第 81 页）。

### 我们想设置音量控制限制...

如果有人不小心操作了主机或遥控器上的控件，音量可能会突然增大。这样可能还会损害或损坏本机或音箱。建议使用“最大音量”（位于“设定”菜单）预先设置本机的最大音量水平（第 88 页）。

### 我想在打开本机时固定音量...

默认情况下，会自动应用本机上一次进入待机模式时的音量水平。如果您想固定音量，请使用“初始音量”（位于“设定”菜单）设置打开接收机时要应用的音量（第 88 页）。

### 音量因输入源而异...

您可以利用“输入修正”（位于“选项”菜单）来修正输入源之间的音量差异（第 76 页）。

### HDMI 控制完全不工作...

若要使用 HDMI 控制，您需要执行 HDMI 控制链接设置（第 115 页）。在将与 HDMI 控制兼容的装置（如电视、BD/DVD 播放机）连接至本机后，在每台装置上启用 HDMI 控制，然后执行 HDMI 控制链接设置。每当您向系统中添加新的与 HDMI 控制兼容的装置时，都需要进行此设置。有关 HDMI 控制在电视和播放装置之间如何工作的信息，请参见每台装置的使用说明书。

### 我希望更改输入源名称...

默认情况下，选择输入源时，前面板显示屏上会显示输入源名称（如“HDMI1”和“AV1”）。如果您要按喜欢的方式进行重命名，请使用“输入重命名”（第 90 页）（位于“设定”菜单）。您还可从预设中选择名称（如“Blu-ray”和“DVD”）。

### 我想防止无意中对设置进行更改...

您可采用“保护设置”（位于“设定”菜单）（第 91 页）保护本机上已配置的设置（如音箱设置）。

### 本机的遥控器同时控制其他 Yamaha 产品和本机...

使用多个 Yamaha 产品时，遥控器可能会控制其他 Yamaha 产品，其他遥控器也可能控制本机。如果出现此情况，请您要使用每个遥控器控制的装置注册不同的遥控器 ID（第 98 页）。

### 我想欣赏在视频装置上播放的视频/音频，即使本机处于待机模式...

如果您已将视频装置通过 HDMI 连接到本机，则可以将视频装置上播放的视频/音频输出到电视，即使本机处于待机模式也可以。若要使用此配置，请将“待机直通”（第 84 页）（位于“设定”菜单）设置为“开”或“自动”。在启用此功能时，还可以使用本机的遥控器切换输入源。

### 视频/音频输入插孔组合与外部装置不匹配...

使用“音频输入”（位于“选项”菜单）来更改视频/音频输入插孔组合，使其与外部装置的输出插孔匹配（第 23 页）。

### 视频和音频未同步...

使用“音视频同步”（位于“设定”菜单）来调节视频和音频输出之间的延迟（第 87 页）。

### **从电视扬声器收听音频...**

使用“音频输出”（位于“设定”菜单）选择输入本机的信号的输出目标（第 84 页）。可选择电视扬声器作为输出目标。

### **我希望更改屏幕菜单语言...**

使用“语言”（位于“设定”菜单），从英语、日语、法语、德语、西班牙语、俄语、意大利语和中文中选择一种语言（第 28 页）。

### **我希望更新固件...**

使用“UPDATE”（位于“ADVANCED SETUP”菜单）更新本机的固件（第 99 页）。

## 故障排除

当本机工作不正常时，请参阅下表。

如果您遇到的问题没有列在下面，或下面给出的指导不起作用，请将本机关闭，断开电源线，并联络距离您最近的授权的 Yamaha 经销商或服务中心。

### 首先，请检查以下内容：

- 1 本机、电视和播放装置（如 BD/DVD 播放机）的电源线是否已牢固连接至交流墙壁电源插座。
- 2 是否已打开本机、低音炮、电视和播放装置（如 BD/DVD 播放机）。
- 3 每条缆线的接头是否已牢固地插入每台装置的插孔中。

### 电源、系统和遥控器

问题	原因	解决措施
无法接通电源。	已连续 3 次激活保护电路。如果本机处于此状态，则本机的待机指示灯将在您尝试打开电源时闪烁。	作为一项安全预防措施，接通电源的功能已被禁用。请联系距离您最近的 Yamaha 经销商或服务中心申请维修。
无法关闭电源。	内部微电脑因外部电击（例如闪电或过量静电）或电源电压较低而突然停止。	长按前面板上的 $\odot$ （电源）15 秒以上以重新启动本机。（如果问题仍然存在，请将电源线从交流墙壁电源插座中断开并再次插入。）
电源在打开后立即关闭（待机模式）。	在音箱缆线短路时打开了本机。	将每条音箱缆线的裸线捻在一起，然后重新连接至本机和音箱（第 19 页）。
本机自动进入待机模式。	睡眠定时器启动。	打开本机，再次开始播放。
	由于在指定时间内没有使用本机，因而打开了自动待机功能。	若要禁用自动待机功能，请将“自动待机”（位于“设定”菜单）设置为“关”（第 89 页）。
	音箱阻抗设置不正确。	设置与您的音箱匹配的音箱阻抗（第 97 页）。
本机没有反应。	由于短路，激活了保护电路。	将每条音箱缆线的裸线捻在一起，然后重新连接至本机和音箱（第 19 页）。
	内部微电脑因外部电击（例如闪电或过量静电）或电源电压较低而突然停止。	长按前面板上的 $\odot$ （电源）15 秒以上以重新启动本机。（如果问题仍然存在，请将电源线从交流墙壁电源插座中断开并再次插入。）

问题	原因	解决措施
无法使用遥控器控制本机。	本机超出了操作范围。	请在操作范围内使用遥控器（第 5 页）。
	电池电力微弱。	更换新电池。
	本机的遥控器传感器暴露在直射的阳光或强光下。	调节光线角度或重新摆放本机。
	本机和遥控器的遥控器 ID 不相同。	更改本机或遥控器的遥控器 ID（第 98 页）。
即使按下“INPUT”也无法选择所需的输入源。	遥控器已设置为 Zone B 操作模式。	将遥控器设置为 Zone A 操作模式（第 71 页）。
	设置了跳过一些输入源的功能。	将所需输入源的“跳过输入”（位于“设定”菜单）设置为“关”（第 91 页）。
遥控器的 RED/GREEN/YELLOW/BLUE 键不工作。	通过 HDMI 连接到本机的装置不支持 RED/GREEN/YELLOW/BLUE 键的操作。	请使用支持 RED/GREEN/YELLOW/BLUE 键操作的装置。
	本机遥控器上 RED/GREEN/YELLOW/BLUE 键的设置已更改。	将“遥控颜色键”设置（位于“设定”菜单）设置为“默认”（第 92 页）。

## 音频

问题	原因	解决措施
无声音。	选择了其他输入源。	用输入选择键选择合适的输入源。
	输入了本机无法再现的信号。	本机无法播放某些数字音频格式。若要检查输入信号的音频格式，请使用“信号信息”（位于“选项”菜单）（第 76 页）。
	禁用了对 Zone A（或 Zone B）的音频输出。	将 Zone 开关滑到“ZONE A”（或“ZONE B”），启用对 Zone A（或 Zone B）的音频输出。
	连接本机和播放装置的缆线存在故障。	如果连接没有问题，请换用其他缆线。
无法增加音量。	设置了最大音量。	使用“最大音量”（位于“设定”菜单）调节最大音量（第 88 页）。
	未打开连接至本机输出插孔的装置。（这可能是因为 AV 接收机的特性导致的。）	打开连接至本机输出插孔的所有装置。
某个音箱没有声音。	播放源不包含某声道的信号。	若要进行检查，请使用“信号信息”（位于“选项”菜单）（第 76 页）。
	当前所选的声音程序/解码器未使用音箱。	若要进行检查，请使用“测试音”（位于“设定”菜单）（第 83 页）。
	禁用了对 Zone A（或 Zone B）的音频输出。	执行 YPAO（第 29 页）或使用“配置”（位于“设定”菜单）更改音箱设置（第 81 页）。
	音箱音量设置过低。	执行 YPAO（第 29 页）或使用“音量”（位于“设定”菜单）调节音箱音量（第 83 页）。
	禁用了对 Zone A（或 Zone B）的音频输出。	将 Zone 开关滑到“ZONE A”（或“ZONE B”），启用对 Zone A（或 Zone B）的音频输出。
	连接本机和音箱的音箱缆线存在故障。	如果连接没有问题，请换用其他音箱缆线。
	音箱存在故障。	若要进行检查，请换用其他音箱。如果问题仍然存在，则本机可能存在故障。

问题	原因	解决措施
低音炮没有声音。	播放源不包含 Low Frequency Effect (LFE) 或低频信号。	若要进行检查, 请将“附加低音”(位于“设定”菜单)设置为“开”, 以从低音炮输出前声道低频分量(第 82 页)。
	禁用了低音炮输出。	执行 YPAO(第 29 页)或将“低音炮”(位于设定”菜单)设置为“有”(第 81 页)。
	低音炮的音量太小。	调节低音炮的音量。
	低音炮的自动待机功能将其关闭。	禁用低音炮的自动待机功能或调节其灵敏度水平。
播放装置(使用 HDMI 连接至本机)没有声音。	电视不支持 HDCP (High-bandwidth Digital Content Protection)。	参考电视使用说明书, 然后检查电视规格。
	未将本机设置为从 SPEAKERS 端子输出通过 HDMI 插孔输入的音频。	在“音频输出”(位于“设定”菜单)中, 将“放大器”设置为“开”(第 84 页)。
	连接至 HDMI OUT 插孔的装置数量超出限制。	断开部分 HDMI 装置的连接。
电视没有声音(使用 HDMI 控制时)。	将电视设置为从电视扬声器输出音频。	更改电视上的音频输出设置, 以便从连接至本机的音箱输出电视音频。
	不支持 ARC 的电视仅可通过 HDMI 缆线连接至本机。 (如果使用音频缆线将电视连接至本机) 电视音频输入设置与实际连接不匹配。	使用数字光纤缆线进行音频连接(第 21 页)。 使用“TV 音频输入”(位于“设定”菜单)选择正确的音频输入插孔(第 84 页)。
	(如果您尝试使用 ARC) 在本机或电视上禁用了 ARC。	将“ARC”(位于“设定”菜单)设置为“开”(第 85 页)。此外, 在电视上启用 ARC。
播放 DSD 音频时, 本机禁用从电视输出的音频。	本机不支持从电视输出的 DSD 音频。	将播放装置上的音频输出设置更改为 PCM。
只有前置音箱播放多声道音频。	播放装置设置为仅输出 2 声道音频(如 PCM)。	若要进行检查, 请使用“信号信息”(位于“选项”菜单)(第 76 页)。如有必要, 更改播放装置上的数字音频输出设置。
可听见噪音/嗡嗡声。	本机离另一个数字或射频装置太近。	将本机移到远离此装置的地方。
	连接本机和播放装置的缆线存在故障。	如果连接没有问题, 请换用其他缆线。
声音失真。	本机音量太大。	减小音量。如果“ECO 模式”(位于“设定”菜单)设置为“开”, 请将其设置为“关”(第 89 页)。
	未打开连接至本机输出插孔的装置。	打开连接至本机输出插孔的所有装置。

## 视频

问题	原因	解决措施
没有视频。	在本机上选择了其他输入源。	用输入选择键选择合适的输入源。
	在电视上选择了其他输入源。	切换电视输入以显示来自本机的视频。
	从本机输出的视频信号不受电视支持。	检查播放装置的视频输出设置。有关电视支持的视频信号的信息，请参见电视的使用说明书。
	连接本机和电视（或播放装置）的缆线存在故障。	如果连接没有问题，请换用其他缆线。
播放装置（使用 HDMI 连接至本机）没有视频。	输入视频信号（分辨率）不受本机支持。	若要检查有关当前视频信号（分辨率）的信息，请使用“信号信息”（位于“选项”菜单）（第 76 页）。有关本机支持的视频信号的信息，请参见“HDMI 信号兼容”（第 117 页）。
	电视不支持 HDCP (High-bandwidth Digital Content Protection)。	参考电视使用说明书，然后检查电视规格。
	连接至 HDMI OUT 插孔的装置数量超出限制。	断开部分 HDMI 装置的连接。
（内容需要兼容 HDCP 2.2 的 HDMI 设备）使用 HDMI 连接到本机的播放装置无图像。	电视（HDMI 输入插孔）不支持 HDCP 2.2。（警告消息会显示在电视屏幕上。）	将本机连接到支持 HDCP 2.2 的电视（HDMI 输入插孔）。
电视上未显示本机菜单。	电视未通过 HDMI 连接至本机。	仅当使用 HDMI 缆线连接了电视时，您才能在电视上显示本机菜单。如有必要，请使用 HDMI 缆线连接它们（第 21 页到第 22 页）。
	在电视上选择了其他输入源。	切换电视输入以显示来自本机（HDMI OUT 插孔）的视频。

## FM/AM 广播

问题	原因	解决措施
FM 广播接收信号弱或有噪音。	存在多路干扰。	调节 FM 天线高度或方向，或者放置在不同的位置。
	您所在的位置离 FM 电台发射器太远。	若要选择单声道 FM 电台接收，应将“FM 模式”（位于“选项”菜单）设为“单声道”（第 50 页）。 使用室外 FM 天线。
AM 广播接收信号弱或有噪音。	噪音可能是由荧光灯、发动机、调温器或其他电气设备引起的。	很难完全消除噪音。使用室外 AM 天线可能会减少噪音。
不能自动选择广播电台。	您所在的位置离 FM 电台发射器太远。	手动选择电台（第 50 页）。 使用室外天线。我们建议用灵敏的多元天线。
	AM 广播信号弱。	调节 AM 天线方向。 手动选择电台（第 50 页）。 使用室外 AM 天线。
无法注册 AM 广播电台为预设电台。	“自动预设”已使用。	“自动预设”仅用于注册 FM 无线电台。手动注册 AM 广播电台（第 52 页）。

## USB 和网络

问题	原因	解决措施
本机不检测 USB 装置。	未将 USB 装置牢固连接至 USB 插孔。	关闭本机，重新连接 USB 装置，然后再次打开本机。
	USB 装置的文件系统不是 FAT16 或 FAT32。	使用的 USB 装置采用 FAT16 或 FAT32 格式。
无法查看 USB 装置中的文件夹和文件。	对 USB 装置中的数据进行了加密保护。	使用没有加密功能的 USB 装置。
网络功能不起作用。	未正确获取网络参数（IP 地址）。	在路由器上启用 DHCP 服务器功能，并在本机上将“DHCP”（位于“设定”菜单）设置为“开”（第 93 页）。如果您想手动配置网络参数，请确保使用的 IP 地址与您的网络中其他网络装置使用的地址不同（第 93 页）。
	媒体共享设置不正确。	配置共享设置，并选择本机作为共享音乐内容的装置（第 62 页）。
本机不检测 PC。	PC 上安装的某些安全软件阻止本机访问 PC。	检查 PC 上安装的安全软件的设置。
	本机和 PC 未在同一网络中。	请检查网络连接和路由器设置，然后将本机和 PC 连接至同一网络。
	已在本机上启用 MAC 地址过滤器。	在“MAC 地址过滤器”（位于“设定”菜单）中，禁用 MAC 地址过滤器或指定您的 PC 的 MAC 地址以允许它访问本机（第 94 页）。
无法查看或播放 PC 上的文件。	本机或媒体服务器不支持这些文件。	请使用本机和媒体服务器都支持的文件格式。有关本机支持的文件格式的信息，请参见“播放存储在媒体服务器(PC/NAS)上的音乐”（第 62 页）。
无法播放 Internet 电台。	选择的 Internet 电台当前不可用。	无线电电台可能存在网络问题，或者服务可能已停止。请稍后再尝试收听该电台，或选择其他电台。
	选择的 Internet 无线电电台当前没有广播声音。	某些 Internet 无线电电台在每天的特定时段没有广播声音。请稍后再尝试收听该电台，或选择其他电台。
	对网络的访问受到网络装置（如路由器）的防火墙设置的限制。	请检查网络装置的防火墙设置。Internet 电台只有在通过每个广播电台指定的端口之后才能播放。端口号因无线电电台的不同而异。
适用于智能手机/平板电脑的“AV CONTROLLER”应用程序检测不到本机。	已在本机上启用 MAC 地址过滤器。	在“MAC 地址过滤器”（位于“设定”菜单）中，禁用 MAC 地址过滤器或指定您的智能手机/平板电脑的 MAC 地址以允许它访问本机（第 94 页）。
	本机和智能手机/平板电脑未在同一网络中。	请检查网络连接和路由器设置，然后将本机和智能手机/平板电脑连接至同一网络。
通过网络更新固件失败。	根据网络情况，有可能连接不上。	再通过网络更新固件，或使用 USB 存储装置更新固件（第 99 页）。
使用 AirPlay 或 AV CONTROLLER 时，移动装置不能识别本机。	当使用多个 SSID 路由器时，本机与移动装置连接到不同的 SSID 路由器。	将其连接到主 SSID（位于列表顶部）。



问题	原因	解决措施
无法通过无线路由器（接入点）将本机连接到 Internet。	无线路由器（接入点）已关闭。	打开无线路由器。
	本机和无线路由器（接入点）之间的距离太远。	将本机和无线路由器（接入点）之间的距离拉近。
	本机和无线路由器（接入点）之间有障碍物。	移动本机和无线路由器（接入点），使两者之间没有障碍物。
无法找到无线网络。	微波炉或邻居的其他无线装置可能干扰无线通信。	关闭这些装置。
	对网络的访问受到无线路由器（接入点）的防火墙设置的限制。	检查无线路由器（接入点）的防火墙设置。

## Bluetooth®

问题	原因	解决措施
无法建立 Bluetooth 连接。	禁用了本机的 Bluetooth 功能。	启用 Bluetooth 功能（第 95 页）。
	其他 Bluetooth 设备已连接到本机。	终止当前的 Bluetooth 连接，然后建立新的连接（第 55 页）。
	本机和 Bluetooth 装置之间的距离太远。	将 Bluetooth 装置移至本机附近。
	附有输出 2.4 GHz 频段信号的装置（如微波炉和无线 LAN）。	将此类装置移到远离本机的地方。
	Bluetooth 装置不支持 A2DP。	使用的 Bluetooth 装置应支持 A2DP。
没有声音，或者播放过程中声音中断。	Bluetooth 装置上注册的连接信息因某个原因而不工作。	删除 Bluetooth 装置上的连接信息，然后在 Bluetooth 装置和本机之间重建连接（第 55 页）。
	Bluetooth 装置的音量设置过低。	调高 Bluetooth 装置的音量。
	Bluetooth 装置未设置将音频信号发送到本机。	将 Bluetooth 装置的音频输出切换到本机。
	Bluetooth 连接已终止。	在 Bluetooth 装置与本机之间重建 Bluetooth 连接（第 55 页）。
	本机和 Bluetooth 装置之间的距离太远。	将 Bluetooth 装置移至本机附近。
附有输出 2.4 GHz 频段信号的装置（如微波炉和无线 LAN）。	将此类装置移到远离本机的地方。	

## 前面板显示屏的错误指示

当前面板显示屏中显示错误信息时，请参阅下表。

消息	原因	解决措施
<b>Access denied</b>	拒绝访问 PC。	配置共享设置，并选择本机作为共享音乐内容的装置（第 62 页）。
<b>Access error</b>	本机无法访问 USB 装置。	关闭本机，然后重新连接 USB 装置。如果问题仍然存在，请尝试其他 USB 装置。
	从网络到本机的信号路径有问题。	确保已打开路由器和调制解调器。 检查本机和路由器（或集线器）之间的连接（第 26 页）。
<b>Check SP Wires</b>	音箱缆线短路。	将缆线的裸线捻在一起，然后正确连接至本机和音箱。
<b>Internal Error</b>	发生了内部错误。	请联系离您最近的授权的 Yamaha 经销商或服务中心。
<b>No content</b>	所选文件夹中没有可播放的文件。	选择包含本机支持的文件的文件夹。
<b>No device</b>	本机检测不到 USB 装置。	关闭本机，然后重新连接 USB 装置。如果问题仍然存在，请尝试其他 USB 装置。
<b>Not connected</b>	网线未连接。	将网线正确连接。
	无线路由器（接入点）未找到。	确保无线路由器（接入点）已开启。
<b>Please wait</b>	本机正在准备连接至网络。	等到消息消失。如果消息停留时间超过 3 分钟，则关闭本机，然后再次打开。
<b>RemID Mismatch</b>	本机和遥控器的遥控器 ID 不相同。	更改本机或遥控器的遥控器 ID（第 98 页）。
<b>Unable to play</b>	本机因为某个原因而无法播放 iPod 存储的歌曲。	请检查歌曲数据。如果 iPod 自身无法播放这些歌曲，那么可能是歌曲数据或存储区域存在故障。
	本机因为某个原因而无法播放 PC 中存储的歌曲。	请检查您尝试播放的文件格式是否受本机支持。有关本机支持的格式的信息，请参见“播放存储在媒体服务器 (PC/NAS) 上的音乐”（第 62 页）。如果本机支持该文件格式，但仍无法播放任何文件，则可能是网络因流量过大而超载。
<b>USB Overloaded</b>	USB 装置有过载电流通过。	关闭本机，然后重新连接 USB 装置。如果问题仍然存在，请尝试其他 USB 装置。
<b>Version error</b>	固件更新失败。	再次更新固件。

这是本说明书中所使用的技术术语。

## 音频信息

### ■ 音频解码格式

#### Dolby Digital

Dolby Digital 是压缩的数字音频格式，由 Dolby Laboratories, Inc 开发，支持 5.1 声道音频。此技术用于大部分 DVD 光碟的音频。

#### Dolby Digital Plus

Dolby Digital Plus 是压缩的数字音频格式，由 Dolby Laboratories, Inc. 开发，支持 7.1 声道音频。Dolby Digital Plus 仍然完全兼容现有的支持 Dolby Digital 的多声道音频系统。此技术用于大部分 BD (Blu-ray Disc) 的音频。

#### Dolby Pro Logic II

Dolby Pro Logic II 允许通过 2 声道音源进行 5 声道播放。有三种可用模式：针对音乐音源的“音乐模式”、针对电影音源的“电影模式”和针对游戏音源的“游戏模式”。

#### Dolby TrueHD

Dolby TrueHD 是由 Dolby Laboratories, Inc. 开发的一种高级无损音频格式，用于提供具有演播室那样的高品质的高清家庭影院体验。Dolby TrueHD 最多可同时携带 8 个 96 kHz/24 比特音频的声道（最多 6 个 192 kHz/24 比特音频的声道）。此技术用于大部分 BD (Blu-ray Disc) 的音频。

#### DTS 96/24

DTS 96/24 是压缩的数字音频格式，支持 5.1 声道音频和 96 kHz/24 比特音频。此格式仍与支持 DTS Digital Surround 的现有声道音频系统完全兼容。此技术用于音乐 DVD 等媒体。

#### DTS Digital Surround

DTS Digital Surround 是压缩的数字音频格式，由 DTS, Inc 开发，支持 5.1 声道音频。此技术用于大部分 DVD 光碟的音频。

#### DTS Express

DTS Express 是压缩的数字音频格式，支持 5.1 声道音频和高于 DTS Digital Surround 格式的压缩率，由 DTS, Inc 开发。此项技术旨在用于 Internet 上的音频流服务以及 BD (Blu-ray Disc) 上的辅助音频。

#### DTS-HD High Resolution Audio

DTS-HD High Resolution Audio 是压缩的数字音频格式，由 DTS, Inc 开发，支持 7.1 声道音频和 96 kHz/24 比特音频。DTS-HD High Resolution Audio 仍然完全兼容现有的支持 DTS Digital Surround 的多声道音频系统。此技术用于大部分 BD (Blu-ray Disc) 的音频。

#### DTS-HD Master Audio

DTS-HD Master Audio 是由 DTS, Inc 开发的一种高级无损音频格式，用于提供具有演播室那样的高品质的高清家庭影院体验。DTS-HD Master Audio 最多可同时携带 8 个 96 kHz/24 比特音频的声道（最多 6 个 192 kHz/24 比特音频的声道）。此技术用于大部分 BD (Blu-ray Disc) 的音频。

#### DTS Neo: 6

DTS Neo: 6 允许通过 2 声道音源进行 6 声道播放。有两种可用模式：针对音乐音源的“音乐模式”和针对电影音源的“电影模式”。此技术提供了环绕声的分散全带宽矩阵声道。

#### DSD (Direct Stream Digital)

DSD (Direct Stream Digital) 技术用于在数字存储媒体（如 SACD (Super Audio CDs)）上存储音频信号。将以 2.8224 MHz 的高频采样率存储信号。最高频率响应等于或高于 100 kHz，动态范围为 120 dB。此技术提供的音质高于用于 CD 的技术提供的音质。

#### FLAC

FLAC 是一种用于无损音频数据压缩的文件格式。FLAC 在压缩率方面要逊色于有损压缩音频，但能提供更高的音质。

#### MP3

MPEG 所用的一种压缩数字音频格式。此压缩方式利用心理学技术提高压缩率。据说它可以在保持特定水平的音质的情况下，将数据量压缩为约原来的 1/10。

#### MPEG-4 AAC

MPEG-4 音频标准。由于它可以在保持优于 MP3 的音质的情况下高度压缩数据，因此可用于手机、便携式音频播放机以及 Internet 上的音频流服务。

#### PCM (Pulse Code Modulation)

PCM 是一种信号格式，在此格式下可对模拟音频信号进行数字化、录制和传输。此技术是所有其他音频格式的基础。此技术作为一种称为“线性 PCM”的无损音频格式用于各种媒体（包括 CD 和 BD (Blu-ray Disc)）的音频。

#### 采样频率/量化比特

采样频率和量化比特指示对音频信号进行数字化时的信息的数量。下面的示例中提到的这些值为：“48 kHz/24 比特”。

- 采样频率  
采样频率（每秒对信号采样的次数）称为采样率。采样频率越高，可播放的频率范围就越大。
- 量化比特  
量化比特数指示将声音水平转化为数字值时的准确度。量化比特数越大，声音水平的表达就越准确。

#### WAV

这是 Windows 的标准音频文件格式，它定义了记录数字数据（通过转换音频信号获得）的方法。默认情况下，将使用 PCM 方式（无压缩），但也可使用其他压缩方式。

#### WMA (Windows Media Audio)

Microsoft Corporation 开发的压缩数字音频格式之一。此压缩方式利用心理学技术提高压缩率。据说它可以在保持特定水平的音质的情况下，将数据量压缩为约原来的 1/20。

### ■ 其他

#### 双重放大连接 (Bi-amp)

双重放大连接对一个音箱使用两个放大器。使用双重放大连接时，本机使用分散的放大器驱动音箱的高音和低音。因此，高音和低音提供的音频信号清晰，没有干扰。

#### LFE (Low Frequency Effects) 0.1 channel

此声道再现低频低音信号，频率范围是 20 Hz~120 Hz。将使用 Dolby Digital 或 DTS 将此声道添加到所有波段，以增强低频音频效果。此声道标记为 0.1，这是因为将其限制为仅低频音频。

## Lip sync

由于增加视频信号容量导致信号处理变得更复杂，因此视频输出有时滞后于音频输出。Lip sync 是一种用于自动纠正音频和视频输出之间的时间滞差的技术。

# HDMI 和视频信息

---

## 复合视频信号

利用复合视频信号系统、颜色、亮度和同步数据，可以组合信号并使用一条缆线传输信号。

## Deep Color

Deep Color 是 HDMI 规格支持的技术。Deep Color 提高了由 RGB 或 YCbCr 色彩空间定义的界限内的颜色数量。传统的颜色系统使用 8 比特处理颜色。Deep Color 使用 10、12 或 16 比特处理颜色。此技术使得 HDTV 和其他显示器从数百万种颜色增加到数十亿种颜色，可消除屏幕上的色带问题，得到更加光滑的色相过渡以及细腻的颜色渐变。

## HDMI

HDMI (High-Definition Multimedia Interface) 是在全世界使用的标准接口，用于数字音频/视频信号传输。此接口使用一根缆线传输数字音频信号和数字视频信号，不会有任何损失。HDMI 符合 HDCP (High-bandwidth Digital Content Protection)，并提供了安全的音频/视频接口。有关 HDMI 的更多信息，请访问 HDMI 网站，网址为“<http://www.hdmi.org/>”。

## x.v.Color

“x.v.Color”是 HDMI 规格支持的技术。它的色彩空间要比 sRGB 更广，能够用来表达迄今为止无法表达的一些色彩。在保持与 sRGB 标准色域兼容的同时，“x.v.Color”扩展了色彩空间，因此能生成更生动自然的图像。

# 网络信息

---

## SSID

SSID (Service Set Identifier) 是特定的无线 LAN 接入点的识别名称。

## Wi-Fi

Wi-Fi (Wireless Fidelity) 是一种技术，使用此技术可使电子装置通过无线电波进行数据交换或连接到 Internet。Wi-Fi 使用无线连接，其优势在于消除了用 LAN 缆线建立连接的复杂性。只有完成了 Wi-Fi Alliance 联盟的互操作性测试的产品才能贴上“Wi-Fi Certified”商标。

## WPS

WPS (Wi-Fi Protected Setup) 是由 Wi-Fi Alliance 联盟组织设立的标准，可用来轻松建立家庭无线网络。

# Yamaha 技术

---

## CINEMA DSP (数字声场处理器)

由于 Dolby Surround 和 DTS 系统最初是针对电影院设计的，置身于放置了多台针对音效设计的音箱的剧院中感受此设计的效果最佳。由于家庭的条件（如房间大小、墙面材料和音箱数量）可能有很大不同，所以您听到的声音将不可避免地存在差异。根据实际测量的大量数据，CINEMA DSP (Yamaha 的原创 DSP 技术) 可让您在自己家里实现影院般的视觉和听觉享受。

## CINEMA DSP 3D

实际测量的声场数据包含有关声音图像高度的信息。CINEMA DSP 3D 模式可准确再现声音图像的实际高度，从而在视听室中形成一个准确而强化的 3D 声场。

## Compressed Music Enhancer

Compressed Music Enhancer 功能用于补偿压缩音乐格式（如 MP3）损失的和声。因此，此技术改善了整个音响系统的性能。

## SILENT CINEMA

Yamaha 开发了一种针对耳机的自然的现场感的声音效果 DSP 算法。并且为每个声音程序设置了针对耳机的参数，因此可以通过耳机欣赏所有声音程序的精确再现。

## Virtual CINEMA DSP

Virtual CINEMA DSP 允许系统使用前左和前右音箱真实再现环绕声音箱的声场。即使未连接环绕声音箱，本机仍可在视听室中形成一个现场感声场。

## Virtual Presence Speaker (VPS)

Virtual Presence Speaker 允许系统在不使用前置现场感音箱的情况下虚拟再现三维声场的高度。即使未连接前置现场感音箱，本机仍可在房间中形成一个三维声场。

## YPAO (Yamaha Parametric room Acoustic Optimizer)

Yamaha Parametric room Acoustic Optimizer (YPAO) 功能将检测音箱连接，测量音箱与收听位置之间的距离，然后自动优化音箱设置（如音量平衡和音响参数）以适应您的房间。

## 支持的装置和文件格式

本机可以使用以下装置和文件格式。

### 支持的装置

#### Bluetooth® 装置

- 可以使用的 Bluetooth 装置应支持 A2DP。
- 但 Yamaha 不保证能够连接所有 Bluetooth 装置。

#### USB 装置

- USB 本机支持 FAT16 或 FAT32 格式的 USB 大容量存储类装置（如闪存或便携式音频播放器）。
- 除了 USB 大容量存储类装置以外，请不要连接其他装置（如 USB 充电器或 USB 集线器）、PC、读卡器、外接 HDD 等。
- 不能使用加密的 USB 装置。
- 根据 USB 存储装置的型号或制造商的不同，有些功能也许不兼容。

#### AirPlay

AirPlay 适合 iOS 4.3.3 或以上版本的 iPhone、iPad 和 iPod touch，OS X Mountain Lion 的或以上版本的 Mac，以及 iTunes 10.2.2 或以上版本的 Mac 和 PC。

##### Made for.

iPhone 6 Plus、iPhone 6、iPhone 5s、iPhone 5c、iPhone 5、iPhone 4s

iPad Air 2、iPad mini 3、iPad Air、iPad mini 2、iPad mini、iPad（第三代或第四代）、iPad 2

iPod touch（第五代）

（截至 2016 年 4 月）

## 文件格式

### USB、PC/NAS

文件	采样频率 (kHz)	量化比特数 (位)	比特率 (kbps)	声道数量	支持无缝播放
WAV*	32/44.1/48/ 88.2/96/ 176.4/192	16/24	-	2	✓
MP3	32/44.1/48	-	8 ~ 320	2	-
WMA	32/44.1/48	-	8 ~ 320	2	-
MPEG-4 AAC	32/44.1/48	-	8 ~ 320	2	-
FLAC	32/44.1/48/ 88.2/96/ 176.4/192	16/24	-	2	✓
ALAC	32/44.1/48/ 88.2/96	16/24	-	2	✓
AIFF	32/44.1/48/ 88.2/96/ 176.4/192	16/24	-	2	✓
DSD	2.8 MHz/ 5.6 MHz	1	-	2	-

\* 仅限线性 PCM 格式

- 若要播放存储在 PC/NAS 的 FLAC 文件，则需要通过 DLNA 在 PC 上安装支持 FLAC 文件共享的服务器软件，或者使用支持 FLAC 文件的 NAS。
- Digital Rights Management (DRM) 内容无法播放。

## 视频信号流

从本机的视频装置输入的视频信号将输出到电视，如下所示。

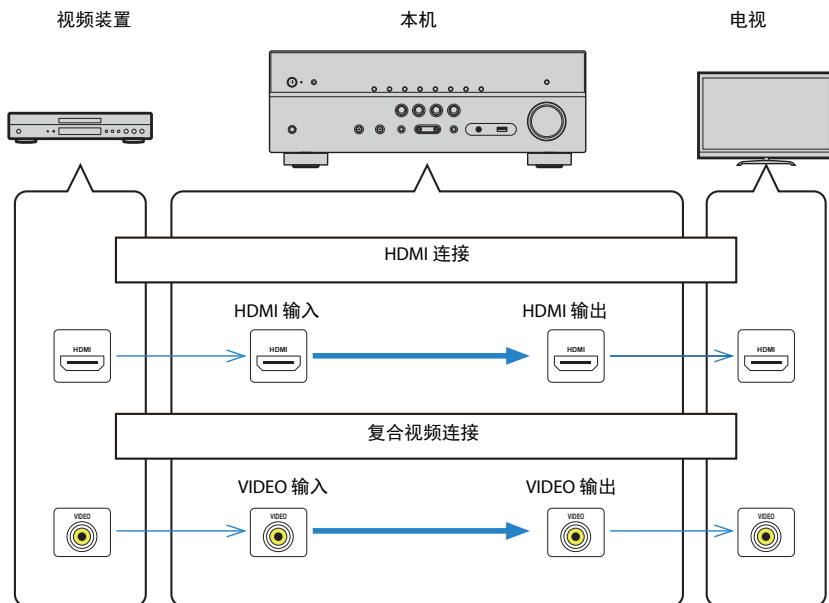

## 关于 HDMI 的信息

HDMI 的附加信息如下。

### HDMI 控制

利用 HDMI 控制，可以通过 HDMI 操作外部装置。如果用 HDMI 缆线将支持 HDMI 控制的电视连接至本机，则可以使用电视遥控器操作控制本机（如电源和音量）。还可以控制用 HDMI 缆线连接至本机的播放装置（如与 HDMI 控制兼容的 BD/DVD 播放机）。

### 可通过电视遥控器进行的操作

- 待机同步
- 音量控制（包括静音）
- 当电视输入切换至其内置调谐器时，切换到来自电视的输入音频
- 切换到来自所选播放装置的输入视频/音频
- 在音频输出装置（本机或电视扬声器）之间切换

（示例）

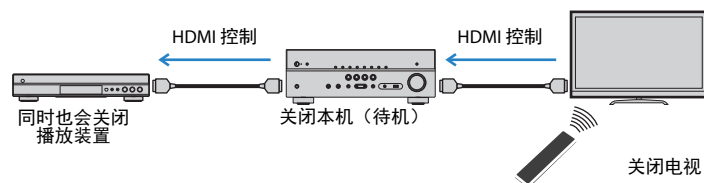

### 可通过本机的遥控器进行的操作

- 结合场景选择在播放装置上开始播放并打开电视（第 44 页）
- 切换电视输入以显示“设定”菜单（按 SETUP 时）
- 控制播放装置（播放和菜单操作）

（示例）

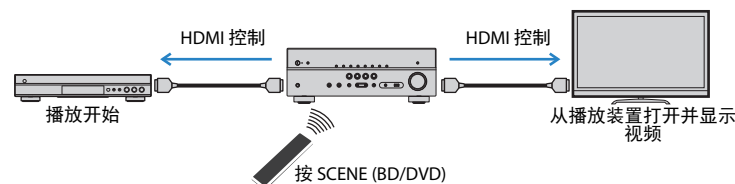

若要用 HDMI 控制，您需要在连接电视和播放装置后执行以下 HDMI 控制链接设置。有关电视的设置和操作的详情，请参见电视使用说明书。

**注**

每当您向系统中添加新的与 HDMI 控制兼容的装置时，都需要进行此设置。

### 1 打开本机、电视和播放装置。

### 2 配置本机的设置。

#### 1 切换电视输入以显示来自本机的视频。

#### 2 按 SETUP。

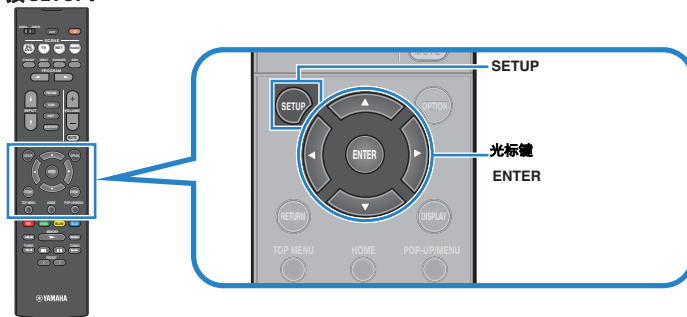

**3** 使用光标键选择“HDMI”，然后按 ENTER。



**4** 使用光标键 (△/▽) 选择“HDMI 控制”，然后使用光标键 (</>) 选择“开”，如下所示。



**5** 如果已使用数字光纤缆线在电视和本机之间建立连接，请使用光标键 (△/▽) 选择“TV 音频输入”，然后使用光标键 (</>) 选择“AUDIO1”。

**6** 按 SETUP。

**3** 启用电视和播放装置的 HDMI 控制（如与 HDMI 控制兼容的 BD/DVD 播放机）。

**4** 关闭电视的主电源，然后关闭本机和播放装置。

**5** 打开本机和播放装置，然后打开电视。

**6** 切换电视输入以显示来自本机的视频。

**7** 检查以下内容。

**在本机上：**已选择播放装置所连接的输入。如果未选择，请手动选择输入源。

**在电视上：**显示来自播放装置的视频。

**8** 使用电视遥控器关闭电视或调节电视音量来检查本机与电视的同步是否正确。

**注**

- 如果 HDMI 控制无法正常工作，请尝试在步骤 2 中拔下电视插头，然后在步骤 3 中重新插入。这样做也许能解决问题。此外，如果连接的装置数量超出限制，也可能造成 HDMI 控制无法正常工作。在这种情况下，请在未使用的装置上禁用 HDMI 控制。
- 如果本机不与电视的电源操作同步，请检查电视上音频输出设置的优先级。
- 如果重新连接 HDMI 缆线，请再执行步骤 5-8。
- 我们建议使用同一制造商的电视和播放装置，以便 HDMI 控制更有效地工作。



## Audio Return Channel (ARC)

ARC 让您可以使用传输视频信号到电视的 HDMI 线缆将电视音频输入到本机。  
设置好 HDMI 控制后，检查以下项目。

- 1 用电视遥控器选择一个电视节目。
- 2 检查是否本机的输入源自动切换至“AV 2”，且可在本机上播放电视音频。

如果听不到电视音频，请检查以下项目：

- 将“ARC”（第 85 页）（位于“设定”菜单）设置为“开”。
- HDMI 线缆连接到电视上的兼容 ARC 的 HDMI 插孔（HDMI 插孔上标有“ARC”）。

电视上的某些 HDMI 插孔不兼容 ARC。有关详情，请参阅电视的使用说明书。

### 注

- 如果在使用 ARC 时发生音频中断，请将“ARC”（第 85 页）（位于“设定”菜单）设置为“关”，然后使用数字光纤线缆将电视音频输入本机中（第 21 页）。
- 使用 ARC 时，应使用支持 ARC 的 HDMI 线缆连接电视。
- 出厂时已将“AV 2”设置为电视音频输入。如果已将任何外部装置连接至 AV 2 插孔，请使用“TV 音频输入”（第 84 页）（位于“设定”菜单）更改电视音频输入分配。若要使用 SCENE 功能（第 44 页），则还需更改 SCENE (TV) 的输入分配。

## HDMI 信号兼容

### ■ 音频信号

音频信号类型	音频信号格式	兼容媒体（示例）
2 声道线性 PCM	2 声道，32~192 kHz，16/20/24 比特	CD、DVD 视频、DVD 音频
多声道线性 PCM	8 声道，32~192 kHz，16/20/24 比特	DVD 音频、BD（Blu-ray disc）、HD DVD
DSD	2~5.1 声道，2.8224 MHz，1 比特	SACD
比特流	Dolby Digital、DTS	DVD 视频
比特流（高清晰度音频）	Dolby TrueHD、Dolby Digital Plus、DTS-HD Master Audio、DTS-HD High Resolution Audio、DTS Express	BD (Blu-ray disc)、HD DVD

### ■ 视频信号

本机与具有以下分辨率的视频信号兼容：

- VGA
- 480i/60 Hz
- 576i/50 Hz
- 480p/60 Hz
- 576p/50 Hz
- 720p/60 Hz、50 Hz
- 1080i/60 Hz、50 Hz
- 1080p/60 Hz、50 Hz、30 Hz、25 Hz、24 Hz
- 4K/60Hz、50Hz、30 Hz、25 Hz、24 Hz

### 注

- 当播放 CPPM 拷贝保护的 DVD 音频时，根据 DVD 播放机类型的不同，视频/音频信号也许不能输出。
- 本机与非 HDCP 兼容的 HDMI 或 DVI 装置不兼容。有关详情，请参见每台装置的使用说明书。
- 若要在本机上解码音频比特流信号，应当设置输入源装置，以便该装置直接输出比特流音频信号（而不是在该播放装置上解码比特流信号）。有关详情，请参见该播放装置的使用说明书。

## 商标

本说明书中使用的商标如下。

### DOLBY AUDIO

经 Dolby Laboratories 授权生产。Dolby、Pro Logic、和双 D 标志均为 Dolby Laboratories 的商标。



有关 DTS 专利，请访问 <http://patents.dts.com>。  
经 DTS Licensing Limited 授权生产。DTS、DTS-HD、符号和 DTS 及符号均为 DTS, Inc 的注册商标。© DTS, Inc. 保留所有权利。



设置支持 iOS 7 或更高版本，使用无线设备配置技术。

“Made for iPod”、“Made for iPhone”和“Made for iPad”分别表示电子配件是专为连接 iPod、iPhone 或 iPad 而设计的，并且已经得到开发者认证，满足 Apple 性能标准。

Apple 不对此装置的操作或其安全和监管标准方面的合规性负责。

请注意，对 iPod、iPhone 或 iPad 使用此附件可能会影响无线性能。

iTunes、AirPlay、iPad、iPhone、iPod 和 iPod touch 是 Apple Inc. 在美国和其他国家注册的商标。

iPad Air 和 iPad mini 是 Apple Inc. 的注册商标。

App Store 是 Apple Inc 的服务标志。



HDMI、HDMI 徽标以及 High-Definition Multimedia Interface 是 HDMI Licensing LLC 在美国和其他国家的商标或注册商标。

### x.v.Color™

“x.v.Color”是 Sony Corporation 的商标。



DLNA™ 和 DLNA CERTIFIED™ 是 Digital Living Network Alliance 的商标或注册商标。保留所有权利。未经授权，严禁使用。

### Windows™

Windows 是 Microsoft Corporation 在美国和其他国家的注册商标。

Internet Explorer、Windows Media Audio 和 Windows Media Player 是 Microsoft Corporation 在美国和/或其他国家的注册商标或商标。



The Wi-Fi CERTIFIED™ 徽标是 Wi-Fi Alliance® 的认证标志。

The Wi-Fi Protected Setup™ 识别标志是 Wi-Fi Alliance® 的认证标志。



Bluetooth® 字标和标识是 Bluetooth SIG, Inc 的注册商标，Yamaha Corporation 对此类标志的任何使用均已获得授权。

### Bluetooth protocol stack (Blue SDK)

Copyright 1999-2014 OpenSynergy GmbH

保留所有权利。保留所有未明确公布的版权。



“SILENT CINEMA”是 Yamaha Corporation 的商标。



MusicCast 是 Yamaha Corporation 的商标或注册商标。

### 有关 GPL 的说明

本产品的一些部分采用了 GPL/LGPL 开源软件。您仅具有获取、复制、修改及重新分配此开源代码的权利。有关 GPL/LGPL 开源软件、其获取方式以及 GPL/LGPL 许可的信息，请访问 Yamaha Corporation 网站 (<http://download.yamaha.com/sourcecodes/musiccast/>)。

# 规格

本机的规格如下。

## 输入插孔

模拟音频

- Audio x 4

数字音频（支持的频率：32 kHz~96 kHz）

- 光纤 x 1
- 同轴 x 2

视频

- 复合 x 4

HDMI 输入

- HDMI x 4

其他插孔

- USB x 1 (USB2.0)
- NETWORK（有线）x 1 (100Base-TX/10Base-T)
- NETWORK（无线）x 1 (IEEE802.11b/g/n)

## 输出插孔

模拟音频

- 音箱输出 x 5 (FRONT L/R、CENTER、SURROUND L/R\*)  
\* 注：可以分配。[SURROUND、BI-AMP (FRONT L/R)、ZONE B]
- 低音炮输出 x 1
- 耳机 x 1

视频

- 复合 x 1

HDMI 输出

- HDMI OUT x 1

## 其他插孔

YPAO MIC x 1

## HDMI

HDMI 功能:

- 4K UltraHD Video (包括 4K/60、50Hz 10/12bit)、3D Video、ARC (Audio Return Channel)、HDMI 控制 (CEC)、Auto Lip Sync、Deep Color、“x.v.Color”、HD 音频播放、21:9 Aspect Ratio、BT.2020 Colorimetry、HDR 兼容

视频格式（中继模式）

- VGA
- 480i/60 Hz
- 576i/50 Hz
- 480p/60 Hz
- 576p/50 Hz
- 720p/60 Hz、50 Hz
- 1080i/60 Hz、50 Hz
- 1080p/60 Hz、50 Hz、30 Hz、25 Hz、24 Hz
- 4K/60Hz、50Hz、30 Hz、25 Hz、24 Hz

音频格式

- Dolby TrueHD
- Dolby Digital Plus
- Dolby Digital
- DTS-HD Master Audio
- DTS-HD High Resolution Audio
- DTS Express
- DTS
- DSD 2 声道~6 声道
- PCM 2 声道~8 声道（最大 192 kHz/24 比特）

内容保护： HDCP 2.2 兼容

链接功能：支持 CEC

## TUNER

### 模拟调谐器

- [英国和欧洲型号]  
FM/AM 带 Radio Data System x 1 (TUNER)
- [其他型号]  
FM/AM x 1 (TUNER)

## USB

支持海量存储类 USB 存储器

当前电源容量：1.0 A

## Bluetooth

### 接收功能

- 来源设备到 AVR（例如智能手机 / 平板电脑）
- 支持的配置文件
  - A2DP、AVRCP
- 支持的代码
  - SBC、AAC

### 来源功能

- AVR 到接收设备（例如 Bluetooth 耳机）
- 支持的配置文件
  - A2DP
- 支持的代码
  - SBC

可以从接收设备进行播放/停止操作

### Bluetooth 版本

- 2.1+EDR 版

### 无线输出

- Bluetooth 2 级

### 最大通信距离

- 10 m, 无干扰

## 网络

### PC 客户端功能

兼容 DLNA 版本 1.5

支持 AirPlay

Internet 电台

### Wi-Fi 功能

- 能够通过 PIN 方式和按钮方式实现 WPS
- 能够通过无线连接与 iOS 装置实现共享
- 能够通过移动装置直接连接
- 可用的安全方法：WEP、WPA2-PSK (AES)、混合模式
- 无线电频段：2.4GHz
- 无线网络标准：IEEE 802.11 b/g/n

## 兼容解码格式

### 解码格式

- Dolby TrueHD, Dolby Digital Plus
- Dolby Digital
- DTS-HD Master Audio、DTS-HD High Resolution Audio、DTS Express
- DTS、DTS 96/24、DTS-ES Matrix 6.1、DTS-ES Discrete 6.1

### 后解码格式

- Dolby Pro Logic
- Dolby Pro Logic II Music、Dolby Pro Logic II Movie、Dolby Pro Logic II Game
- DTS Neo: 6 Music、DTS Neo: 6 Cinema

## 音频部分

额定输出电源（2声道驱动）	
• [美国和加拿大型号] (20 Hz~20 kHz, 0.09% THD, 8 Ω)	
• [其他型号] (20 Hz~20 kHz, 0.09% THD, 6 Ω)	
- 前左/右	80 W+80 W
• [美国和加拿大型号] (1 kHz, 0.9% THD, 8 Ω)	
- 前左/右	95 W+95 W
- 中央	95 W
- 左/右环绕声	95 W+95 W
额定输出电源（1声道驱动）	
• [美国和加拿大型号] (1 kHz, 0.9% THD, 8 Ω)	
• [其他型号] (1 kHz, 0.9% THD, 6 Ω)	
- 前左/右	115 W/ch
- 中央	115 W/ch
- 左/右环绕声	115 W/ch
最大有效输出功率（1声道驱动）	
• [美国和加拿大型号]	
(1 kHz, 10% THD, 8 Ω)	
- 前左/右、中央、环绕声左/右	140 W/ch
(1 kHz, 10% THD, 6 Ω)	
- 前左/右、中央、环绕声左/右	145 W/ch
• [其他型号] (1 kHz, 10% THD, 6 Ω)	
- 前左/右、中央、环绕声左/右	135 W/ch
动态功率 (IHF)	
• [美国和加拿大型号]	
- 前左/右 (8/6/4/2 Ω)	110/130/160/180 W
• [其他型号]	
- 前左/右 (6/4/2 Ω)	110/130/160 W
阻尼系数	
• 前左/右, 20 Hz~20 kHz, 8 Ω	100 或以上
输入灵敏度/输入阻抗	
• AV 2 等(1 kHz、100 W/6 Ω)	200 mV/47 kΩ
最大输入电压	
• AV 2 等 (1 kHz, 0.5% THD, Effect On)	2.3 V

输出水平/输出阻抗	
• SUBWOOFER	1 V/1.2 kΩ
耳机插孔额定输出/阻抗	
• AV 2 等 (1 kHz, 50 mV, 8 Ω)	100 mV/470 Ω
频率响应	
• AV 2 等连接至 Front (10 Hz~100 kHz)	+0/-3 dB
信噪比 (IHF-A 网络)	
• AV 2 等 (DIRECT) (输入短路 1 kΩ, 音箱输出)	110 dB 或以上
残余噪音 (IHF-A 网络)	
• 前左/右 (音箱输出)	150 μV 或以下
声道分隔	
• AV 2 等 (输入短路 1 kΩ, 1 kHz/10 kHz)	70 dB/50 dB 或以上
音量控制	
• 范围	MUTE, -80 dB~+16.5 dB
• 步长	0.5 dB
音调控制特性	
• 低音增强/截取	±6 dB/0.5 dB 步长 50 Hz
• 低音转折	350 Hz
• 高音增强/截取	±6 dB/0.5 dB 步长 20 kHz
• 高音转折	3.5 kHz
筛选特性	
(fc=40/60/80/90/100/110/120/160/200 Hz)	
• H.P.F. (前、中央、环绕声)	12 dB/oct.
• L.P.F. (低音炮)	24 dB/oct.

## 视频部分

视频信号类型	
• [美国、加拿大、韩国、台湾、巴西和通用机型]	NTSC
• [其他型号]	PAL
视频信号水平	
• 复合	1 Vp-p/75 Ω
视频最大输入水平	
	1.5 Vp-p 或以上
视频信噪比	
	50 dB 或以上

## FM 部分

调谐范围	
• [美国和加拿大型号]	87.5 MHz~107.9 MHz
• [亚洲、台湾、巴西和通用机型]	87.5/87.50 MHz~108.0/108.00 MHz
• [其他型号]	87.50 MHz~108.00 MHz
50 dB 静噪音灵敏度 (IHF, 1 kHz, 100% MOD.)	
• 单声道	3 μV (20.8 dBf)
信噪比 (IHF)	
• 单声道	65 dB
• 立体声	64 dB
谐波失真 (IHF, 1 kHz)	
• 单声道	0.5%
• 立体声	0.6%
天线输入	
	75 Ω 非平衡

## AM 部分

调谐范围	
• [美国和加拿大型号]	530 kHz~1710 kHz
• [亚洲、台湾、巴西和通用机型]	530/531 kHz~1710/1611 kHz
• [其他型号]	531 kHz~1611 kHz

## 一般

电源	
• [美国和加拿大型号]	AC 120 V, 60 Hz
• [台湾、巴西和通用机型]	AC 110~120/220~240 V, 50/60 Hz
• [中国型号]	AC 220 V, 50 Hz
• [韩国型号]	AC 220 V, 60 Hz
• [澳大利亚型号]	AC 240 V, 50 Hz
• [英国和欧洲型号]	AC 230 V, 50 Hz
• [亚洲型号]	AC 220~240 V, 50/60 Hz

功耗	
	260 W

待机功耗	
• HDMI 控制 关, 待机直通 关, 网络待机关	0.1 W
• HDMI 控制 开, 待机直通 开 (无信号), 网络待机关	0.9 W
• HDMI 控制 关, 待机直通 关, 网络待机开, Bluetooth 等待关	
- 有线 LAN	1.8 W
- 无线 LAN	1.9 W
- 无线直连	2.0 W
• HDMI 控制 关, 待机直通 关, 网络待机开 (有线 LAN), Bluetooth 等待开	1.8 W
• HDMI 控制 开, 待机直通 开 (无信号), 网络待机开 (无线直连), Bluetooth 等待开	2.4 W

最大功耗	
• [亚洲、台湾、巴西和通用机型]	600 W

尺寸 (宽 x 高 x 深)	
	435 x 161 x 327 mm

参考尺寸 (附带垂直无线天线)

\* 包括支柱和突起

435 x 225.5 x 327 mm

---

重量

8.1 kg

\* 本使用说明书的内容为出版时最新的技术规格。请至 Yamaha 网站下载最新版本的使用说明书。

## 雅马哈乐器音响（中国）投资有限公司

上海市静安区新闸路 1818 号云和大厦 2 楼

客户服务热线：400-051-7700

公司网址：<http://www.yamaha.com.cn>

制造商：雅马哈株式会社

制造商地址：日本静冈县滨松市中区中泽町 10-1

进口商：雅马哈乐器音响（中国）投资有限公司

进口商地址：上海市静安区新闸路 1818 号云和大厦 2 楼

原产地：马来西亚

为便于您理解使用说明书的内容，本公司已经依据国家的相关标准尽可能的将其中的英文表述部分翻译成中文。但是，由于专业性、通用性及特殊性，仍有部分内容仅以原文形式予以记载。

Manual Development Department  
© 2016 Yamaha Corporation

Published 02/2016 NV-A0

YH632A0/ZH2